

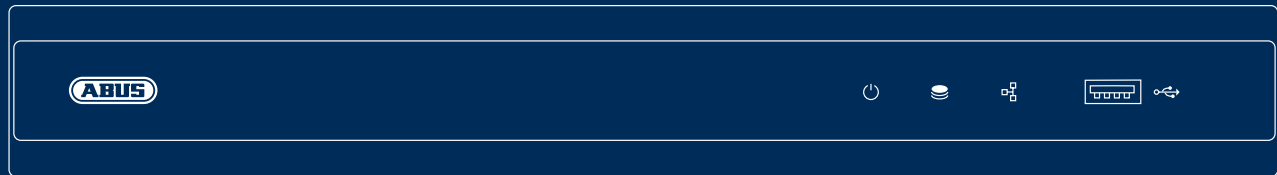

Security Tech Germany



**TVVR36301 / TVVR36701**

# QUICKGUIDE FÜR IP-REKORDER

Diese Kurzanleitung beschreibt die ersten Einrichtungsschritte für Ihren IP-Rekorder.  
Detaillierte Informationen erhalten Sie in der Bedienungsanleitung, verfügbar auf der Website [abus.com](http://abus.com).

**ABUS**



Sehr geehrte Kundin, sehr geehrter Kunde,

wir bedanken uns bei Ihnen für den Kauf eines unserer Produkte. Dieses Produkt erfüllt die Anforderungen der geltenden europäischen und nationalen Richtlinien.

Die Konformität wurde nachgewiesen, die entsprechenden Erklärungen und Unterlagen sind beim Hersteller hinterlegt:  
ABUS Security Center GmbH & Co. KG, Linker Kreuthweg 5, 86444 Affing, GERMANY.

Um diesen Standard zu erhalten und einen gefahrlosen Betrieb sicherzustellen, müssen Sie als Anwender diese Bedienungsanleitung beachten! Lesen Sie vor Inbetriebnahme des Produkts die komplette Bedienungsanleitung, beachten Sie alle Bedienungs- und Sicherheitshinweise!

Alle enthaltenen Firmennamen und Produktbezeichnungen sind Warenzeichen der jeweiligen Inhaber. Alle Rechte vorbehalten.  
Bei Fragen wenden Sie sich an Ihren Fachhandelspartner!

# INHALTSVERZEICHNIS

---

## Deutsch

Lieferumfang	6
Warnhinweise	7
Anschlüsse	8
Tipps zur Kamerainstallation	10
Hardwareinstallation	11
Softwareeinrichtung	13
App einrichtung	18
Anleitung + Software	20

## English

Scope of delivery	24
Warnings	25
Connections	26
Tips for camera installation	28
Hardware installation	29
Software set-up	31
App setup	36
Instructions + software	38

## Français

Contenu de la livraison	42
Avertissements	43
Raccordements	44
Conseils pour l'installation de la caméra	46
Installation matérielle	47
Configuration du logiciel	49
Configuration de l'application	54
Manuel + logiciel	56

## Nederlands

Inhoud van de levering	60
Waarschuwingen	61
Aansluitingen	62
Tips voor de camera-installatie	64
Hardware-installatie	65
Software-installatie	67
App-configuratie	72
Handleiding + software	74

### Dansk

Indhold i kassen .....	78
Advarselshenvisninger .....	79
Tilslutninger .....	80
Tips vedrørende kamerainstallation .....	82
Hardwareinstallation .....	83
Softwareopsætning .....	85
App-opsætning .....	90
Vejledning + software .....	92

### Italiano

Dotazione .....	96
Avvertenze .....	97
Collegamenti .....	98
Consigli per l'installazione della videocamera .....	100
Hardwareinstallation .....	101
Configurazione del software .....	103
Configurazione dell'app .....	108
Istruzioni + software .....	110

### Polski

Zawartość opakowania .....	114
Wskazówki ostrzegawcze .....	115
Złącza .....	116
Wskazówki dotyczące instalacji kamery .....	118
Instalacja sprzętu .....	119

Konfiguracja oprogramowania .....	121
Konfiguracja aplikacji .....	126
Instrukcje + oprogramowanie .....	128

### Svenska

Leveransomfattning .....	132
Varningar .....	133
Anslutningar .....	134
Tips för kamerainstallation .....	136
Hårdvaruinstallation .....	137
Mjukvaruinställning .....	139
App-inställning .....	144
Bruksanvisning + programvara .....	146

### Español

Volumen de entrega .....	150
Advertencias .....	151
Conexiones .....	152
Consejos para la instalación de la cámara .....	154
Instalación del hardware .....	155
Instalación del software .....	157
Configuración de la aplicación .....	162
Manual + software .....	164

# LIEFERUMFANG

## TWR36301:

- 4-Kanal Rekorder
- 12V Netzteil
- Funk-USB Maus
- 1m Netzwerkkabel
- Festplatten Anschlusskabel
- Schrauben für Festplatte
- Sicherheitshinweise
- Quickguide

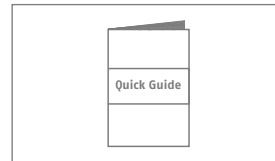
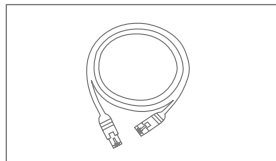
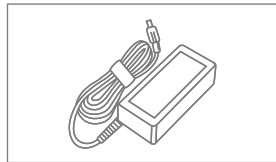
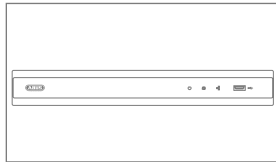

## TWR36701:

- 8-Kanal Rekorder
- 12V Netzteil
- Funk-USB Maus
- 1m Netzwerkkabel
- Festplatten Anschlusskabel
- Schrauben für Festplatte
- Sicherheitshinweise
- Quickguide

## **WARNHINWEISE**

Halten Sie starke Magnetfelder vom Rekorder fern.



Achten Sie auf eine unterbrechungsfreie Stromversorgung.

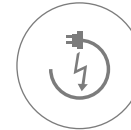

Halten Sie Flüssigkeiten vom Rekorder fern.



Betreiben und lagern Sie den Rekorder nur unter den vom Hersteller empfohlenen Umgebungsbedingungen.



Schalten Sie den Rekorder aus, bevor Sie Peripheriegeräte anschließen oder entfernen.

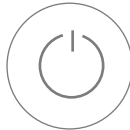

Achten Sie darauf, dass immer eine ausreichende Belüftung vorhanden ist.



# ANSCHLÜSSE

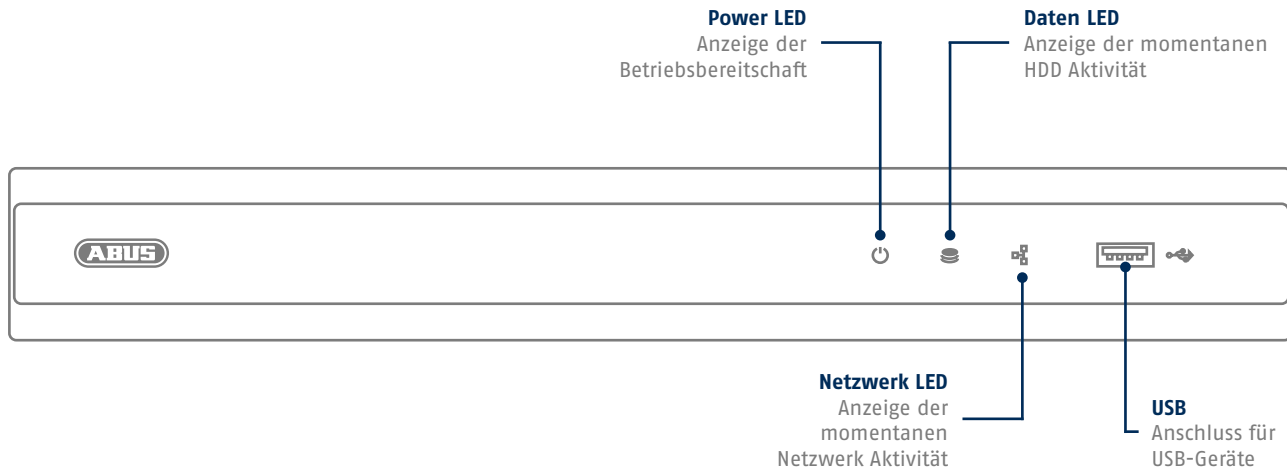



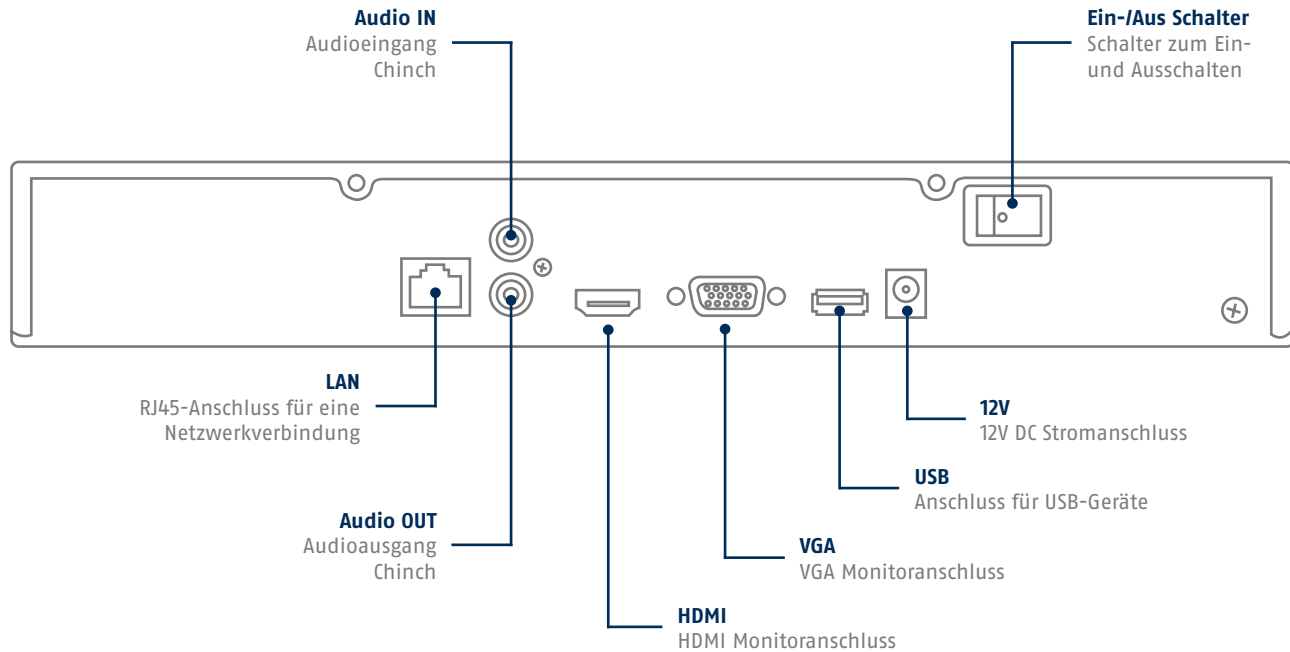

## TIPPS ZUR KAMERAINSTALLATION

---

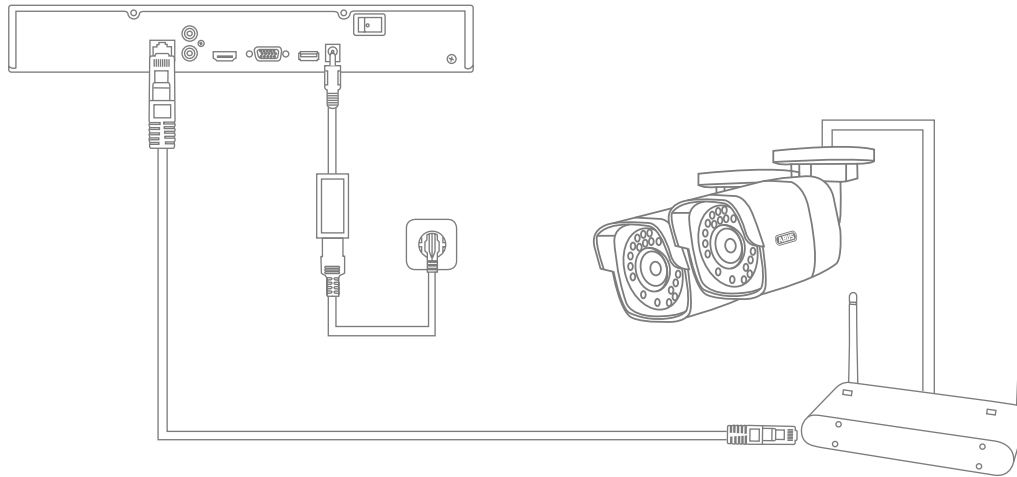

Versorgen Sie den Rekorder mit Spannung und verbinden ihn per Netzkabel mit Ihrem Heimnetzwerk.  
Versorgen Sie die Kameras mit Spannung und verbinden Sie diese ebenfalls mit Ihrem Heimnetzwerk.  
Sie können die Kameras anschließend in der Softwareeinrichtung hinzufügen.

## HARDWAREINSTALLATION

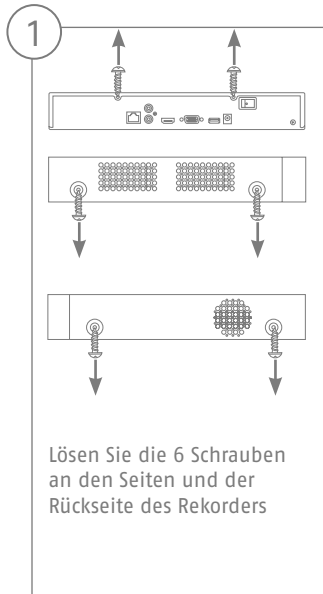

5

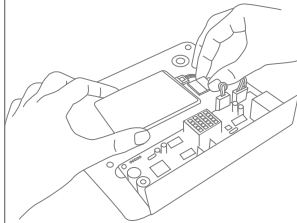

Stellen Sie die Verbindungen zur Hauptplatine mit dem Daten- (kleiner Stecker) und Stromkabel (großer Stecker) her.

6

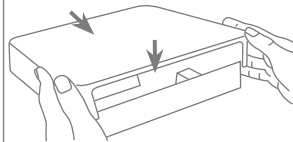

Setzen Sie nun das Gehäuse entlang der Führungsschiene auf die Bodenplatte des Rekorders.

7

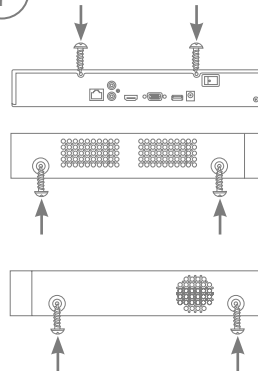

Verschrauben Sie anschließend das Gehäuse und die Bodenplatte mit den 6 Schrauben.

8

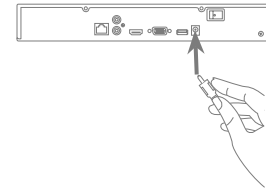

Netzteil anschließen und Rekorder am Ein-/Aus Schalter einschalten

# SOFTWAREEINRICHTUNG

1

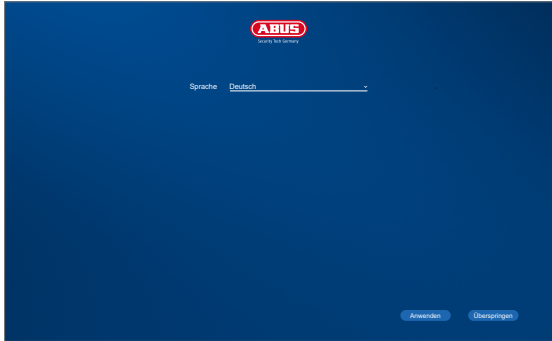

Wählen Sie die gewünschte Sprache aus und klicken Sie auf „Anwenden“.

2

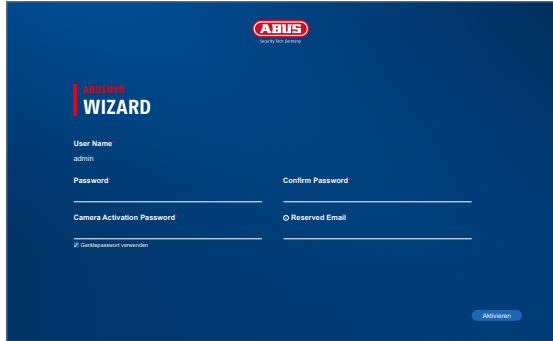

Geben Sie in das Feld „Password“ ein Passwort für den Admin-Benutzer ein. Das Passwort muss den vorgegebenen Mindestanforderungen entsprechen. Empfehlung: Verwenden Sie ein möglichst komplexes Passwort, welches die Stufe „Stark“ aufweist.

Admin Passwort:

3

Geben Sie das Passwort zur Bestätigung erneut ein. Notieren Sie das Passwort zusätzlich in der Kurzanleitung und verwahren Sie es an einem sicheren Ort auf. Das Zurücksetzen des Admin-Passwortes ist nur über den technischen Support von ABUS möglich.

4

Geben Sie zusätzlich das Aktivierungspasswort für die Kamera ein. Wenn Sie eine Kamera über den Rekorder aktivieren, verwendet der Rekorder dieses Passwort dafür. Klicken Sie zum Schluss auf „Aktivieren“. Das Gerät ist nun aktiviert und kann in vollem Umfang verwendet werden.

5

**ABUS WIZARD**

Zeitzone (GMT+1:00) Amsterdam, Berlin, Rom, Paris Datum Format TT-MM-JJJJ

Datum 04-10-2022 Zeit 13:23:21

NTP Zeit synchronisieren

Intervall (Min.) 60 NTP-Server 0.pool.ntp.org

NTP-Server-Port 123

Verlassen Nächste

Legen Sie die Zeitzone, Datum/-Format und Systemzeit fest. Verlassen Sie den Screen mit Klicken auf „Nächste“.

6

**ABUS WIZARD**

IP Adresse 192.168.0.17 Subnetzmaske 255.255.255.0

Standardgateway 192.168.0.1

DHCP (IPv4)

DNS-Adresse automatisch beziehen

Bevorzugter DNS-Server 192.168.0.1 Alternativer DNS-Server 8.8.8.8

Verlassen Zurück Nächste

Möchten Sie, dass die IP-Adressdaten automatisch zugewiesen werden, setzen Sie ein Häkchen bei DHCP. Die Adressen werden dann automatisch vom Router vergeben (sofern unterstützt).

7

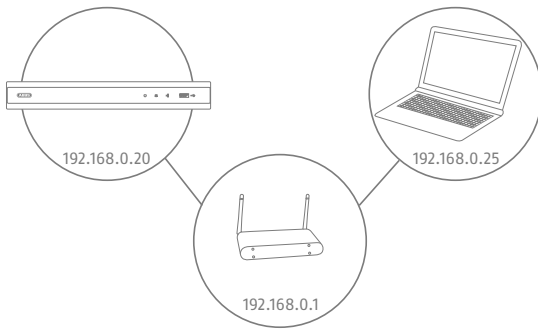

Falls Ihr Router die Adressdaten nicht automatisch zuweist, geben Sie die Daten in den folgenden Schritten ein. Die Graphik illustriert beispielhaft die anschließenden Geräte mit den dazugehörigen IP-Adressen.

8

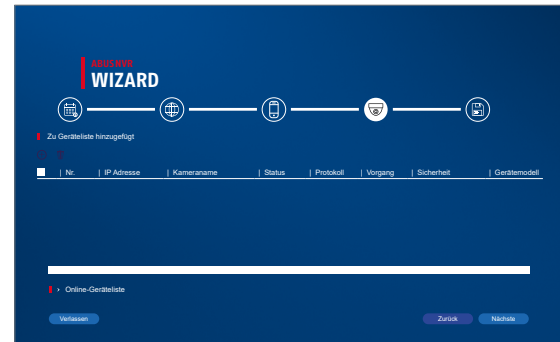

Nachfolgend finden Sie alle kompatiblen Netzwerkcameras. Wählen Sie anhand der Checkbox die gewünschten Netzwerkcameras aus und klicken Sie auf hinzufügen. Wechseln Sie zum nächsten Screen mit „Nächste“.



9

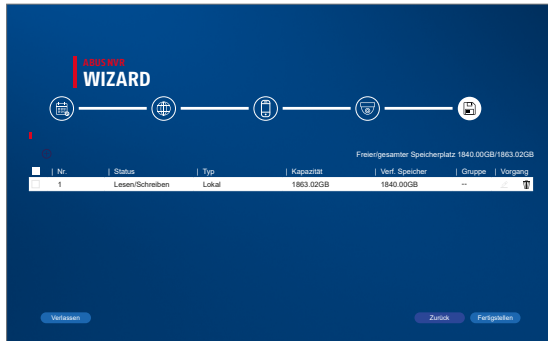

Die installierte Festplatte muss vor der Benutzung initialisiert werden. Wählen Sie die zu initialisierende Festplatte aus. Klicken Sie in der Spalte „Vorgang“ die Schaltfläche „Bearbeiten“ und bestätigen Sie die Initialisierung mit OK. Drücken Sie anschließend auf „Fertigstellen“.

# APP EINRICHTUNG

1

Allgemein	ABUS Link Station	PPPOE	DNS	NTP	Email	SNMP
Aktivieren	<input type="checkbox"/>					
Zugriffstyp	Enable ABUS Link Station					
Stream-Verschlüsselung	<input type="checkbox"/>					
Verifizierungscode	Secure12345					
Status	Online					
						

## ABUS Link Station aktivieren

- Navigieren Sie in der lokalen Oberfläche zu den Netzwerkeinstellungen und öffnen Sie dort die ABUS Link Station Einstellungen.
- Aktivieren Sie die ABUS Link Station Funktion und klicken Sie auf „Einstellungen speichern“.
- Der Status sollte nun „online“ anzeigen. Falls weiterhin „offline“ angezeigt wird, prüfen Sie ob der Rekorder mit einem Netzwerk mit Internetzugang verbunden ist.
- Vergeben Sie nun einen Verifizierungscode für die Verbindung. Sie können den von Ihnen verwendeten Code hier aufschreiben. Bewahren Sie den Quickguide danach sicher auf.
- Lassen Sie die Weboberfläche weiterhin geöffnet. Der angezeigte QR-Code und Verifizierungscode wird für die Einrichtung des Rekorders in die App benötigt.

**Hinweis:** Die ABUS Link Station verbindet Ihren Rekorder via Cloud-Dienst mit Ihrem Smartphone. Sie müssen hierbei keine Einstellungen an Ihrem Router vornehmen. Falls Sie keinen Cloud-Dienst benutzen wollen, finden Sie eine alternative App Einrichtung in der Anleitung des Rekorders.

2



iOS  
Apple App Store



Android  
Google Play Store

#### Einrichtung App

- Laden Sie die App „ABUS Link Station“ aus dem iOS Appstore oder Google Playstore herunter und öffnen Sie diese.
- Erstellen Sie für den Remote-Zugriff einen Account indem Sie auf „einloggen“ und anschließend auf „Ein Konto registrieren“ klicken.
- Aktivieren Sie den Account mit Hilfe des Verifizierungscode, der via E-Mail an Sie geschickt wird.
- Klicken Sie auf „Gerät hinzufügen“ und scannen Sie den QR-Code von der lokalen Oberfläche des Rekorders ab.
- Nachdem der Rekorder gefunden wurde, tragen Sie den Verifizierungscode des Rekorders ein. Der Rekorder ist nun Ihrem Account hinzugefügt.
- Bei Problemen in der Einrichtung besuchen Sie unsere Support-Website: <https://support.abus-sc.com/>

# ANLEITUNG + SOFTWARE

---

Anleitungen:



Weitere Anleitungen zur Bedienung der Web und Recorder Oberfläche finden Sie unter dem Reiter „Downloads“ in nachfolgendem Link:

<https://www.abus.com/product/TWR36301>

<https://www.abus.com/product/TWR36701>

Software:



TVSW11001 ABUS Central Monitor Station (CMS) überwachen, steuern und verwalten Sie die Videodaten Ihrer ABUS Rekorder am PC:

<https://mobil.abus.com/de/Gewerbe/Videoueberwachung/Netzwerktechnik/ABUS-CMS-Software-Windows>



Verwenden Sie den ABUS IP Installer um Ihren Rekorder im Netzwerk zu suchen, Firmware Updates zu prüfen und Installieren, Anleitungen und Quickguides direkt auf Ihren PC herunterzuladen:

[https://www.abus.com/var/ImagesPIM/d110001/medias/common/23/ABUS-IP-Installer\\_V9.5.3.zip](https://www.abus.com/var/ImagesPIM/d110001/medias/common/23/ABUS-IP-Installer_V9.5.3.zip)



Security Tech Germany

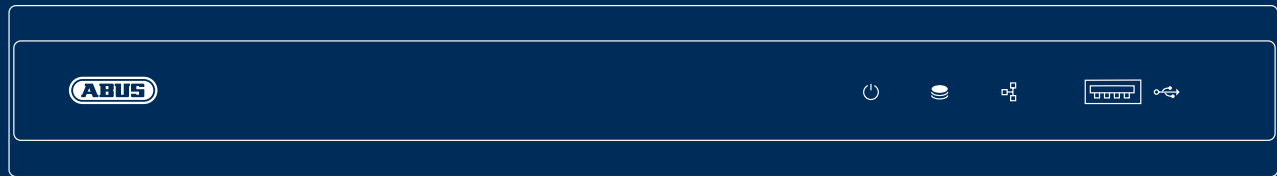

**TVVR36301 / TVVR36701**

# QUICK START GUIDE FOR IP RECORDER

This quick-start guide describes the initial installation steps for your IP recorder.  
Detailed information can be found in the user guide on the website [www.abus.com](http://www.abus.com)

**ABUS**



Dear Customer,

Thank you for purchasing one of our products. This product complies with current European and national regulations.

Conformity has been proven, and all related certifications are available from the manufacturer on request:  
ABUS Security Center GmbH & Co. KG, Linker Kreuthweg 5, 86444 Affing, GERMANY.

To ensure that this standard is maintained and that safe operation is guaranteed, you are obliged to observe the stipulations set out in this user guide. Read the entire user guide before putting the product into operation, and pay attention to all operating instructions and safety information.

All company names and product descriptions are trademarks of the corresponding owner. All rights reserved.  
If you have any questions, please contact your specialist dealer.

# SCOPE OF DELIVERY

## TVR36301:

- 4-channel recorder
- 12 V power supply unit
- Wireless USB mouse
- 1 m network cable
- Hard disk drive connection cable
- Screws for hard disk drive
- Safety Information
- Quick start guide

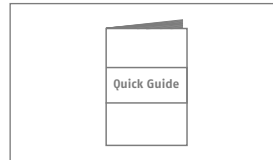
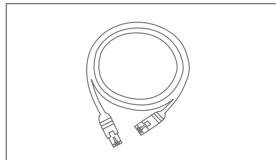
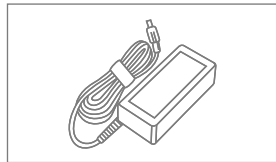

## TVR36701:

- 8-channel recorder
- 12 V power supply unit
- Wireless USB mouse
- 1 m network cable
- Hard disk drive connection cable
- Screws for hard disk drive
- Safety Information
- Quick start guide



## WARNINGS

Keep the recorder away from strong magnetic fields.



Ensure an uninterrupted power supply.

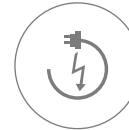

Keep liquids away from the recorder.



Only operate and store the recorder in the ambient conditions recommended by the manufacturer.



Turn the recorder off before connecting or removing peripheral devices.

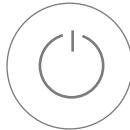

Ensure that there is always sufficient ventilation.



# CONNECTIONS

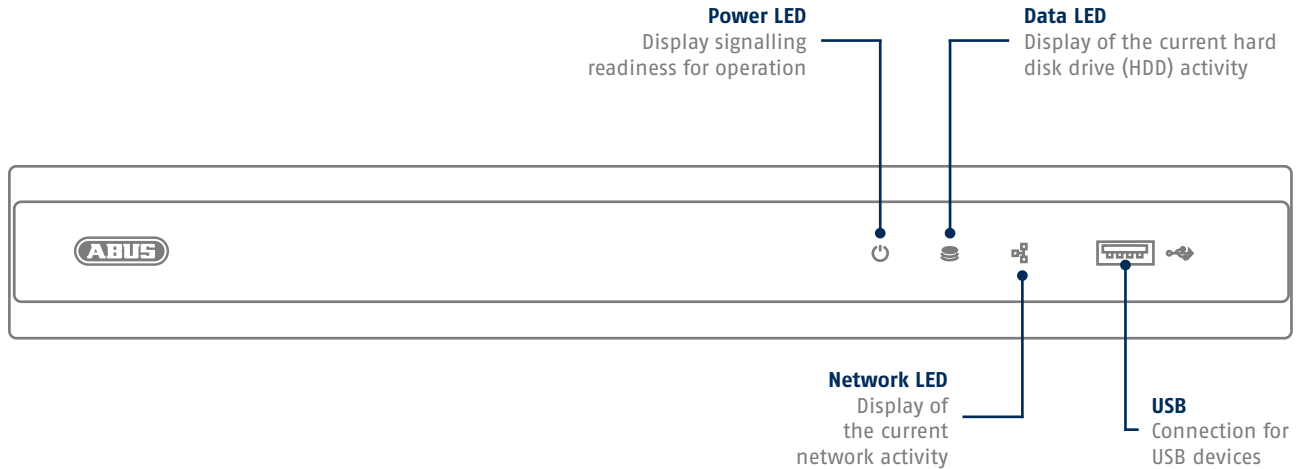

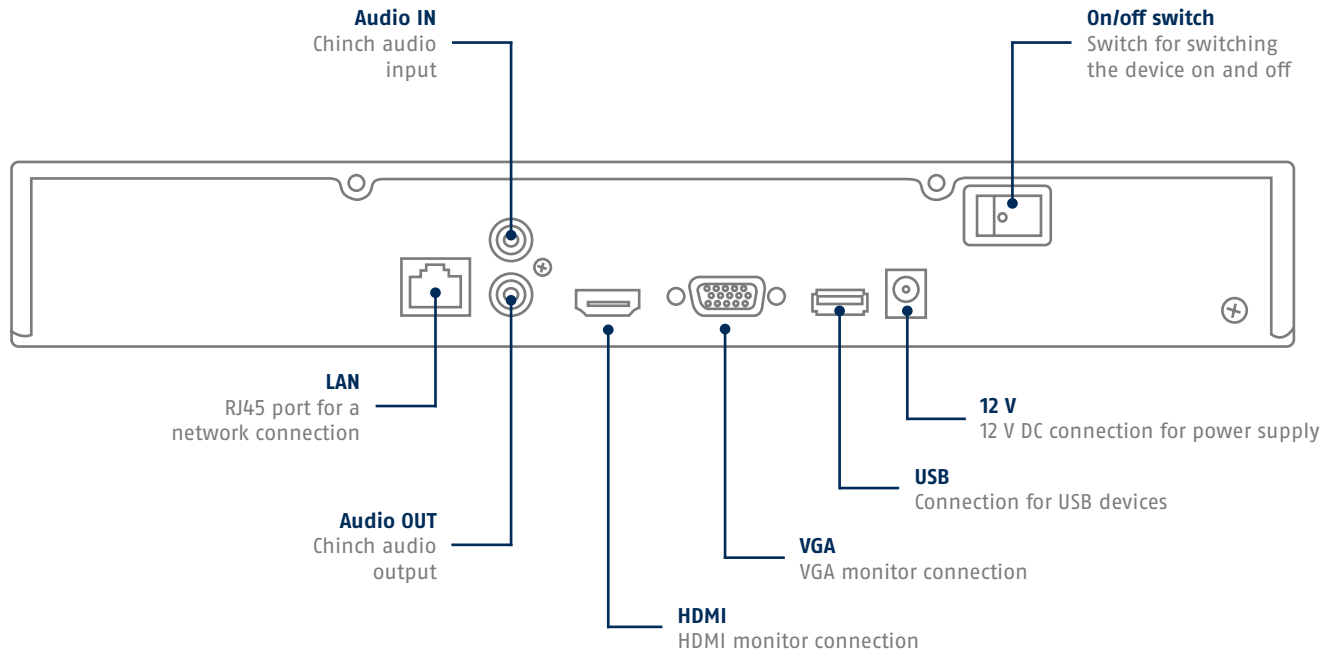

## TIPS FOR CAMERA INSTALLATION

---

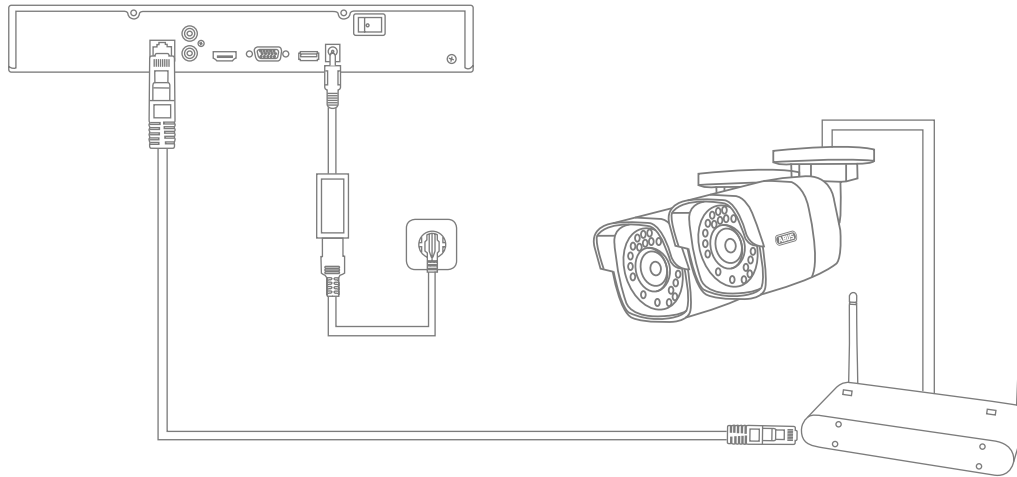

Connect the recorder to the power supply and connect it to your home network via the network cable.  
Connect the power to the cameras and connect these to your home network too.  
You can then add the cameras in the software set-up.

## HARDWARE INSTALLATION

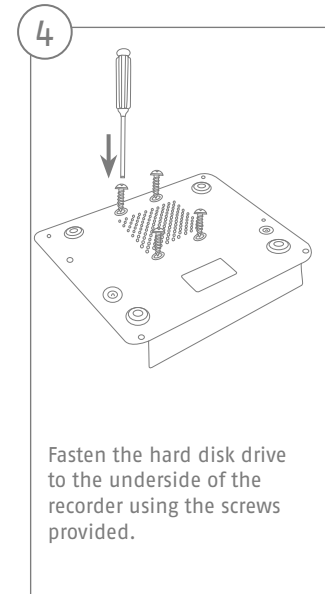
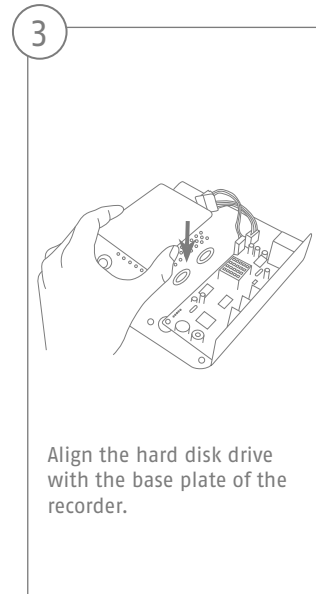
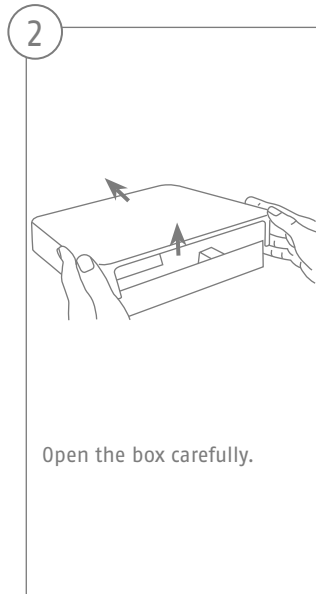
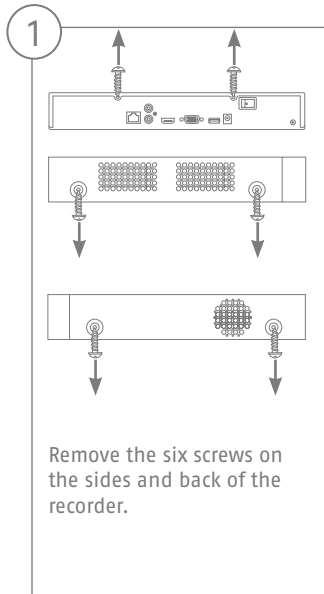

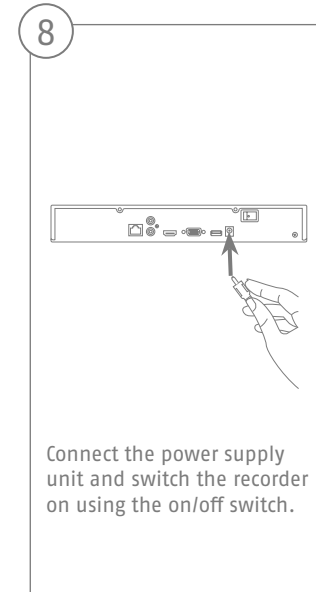
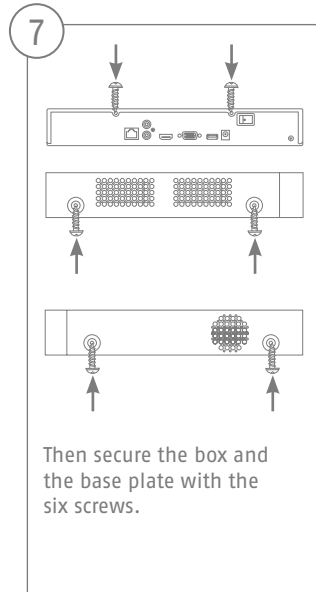
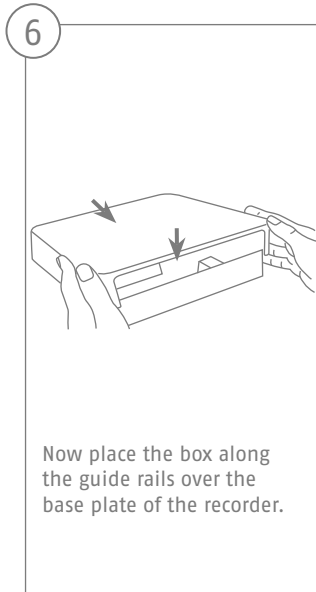
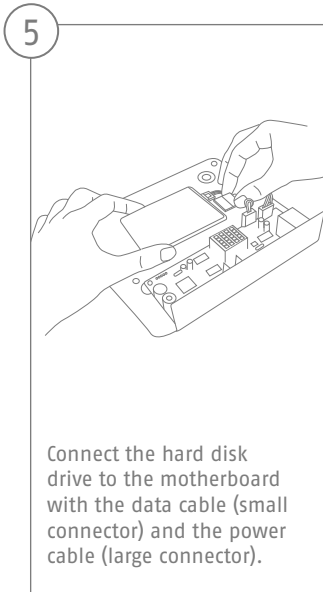

## SOFTWARE SET-UP

1

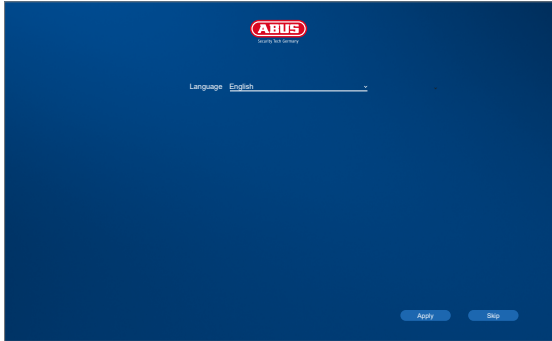

Select the desired language and click "Apply".

2

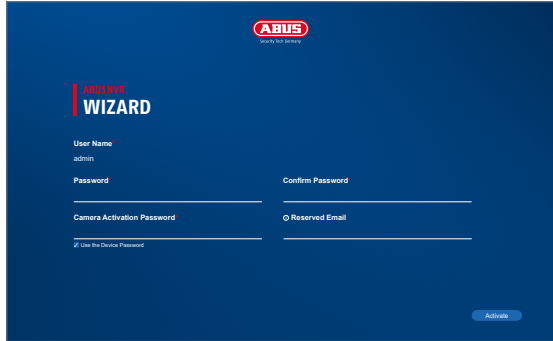

In the field "password" enter a password for the admin user. The password must meet the specified minimum requirements. Recommendation: Use a password that is as complex as possible and is classified as "strong".

Admin password:

3

ABUS  
WIZARD

User Name  
admin

Password

Confirm Password

Camera Activation Password

Reserved Email

Use the Device Password

Activate

Re-enter the password to confirm it. Make a note of the password in the quick start guide as well and keep it in a safe place. The admin password can only be reset by ABUS technical support.

4

ABUS  
WIZARD

User Name  
admin

Password

Confirm Password

Camera Activation Password

Reserved Email

Use the Device Password

Activate

You should also enter the activation password for the cameras here. If you activate a camera via the recorder, the recorder uses this password for it. Then click on "OK". The device is now activated and all of its functions can be used.



5

**ABUS WIZARD**

Time Zone: (GMT+1:00) Amsterdam, Berlin, Rom, Paris

Date Format: TT-MM-JJJJ

System Date: 04-10-2022

System Time: 13:23:21

NTP Time Sync:

Interval (min): 60

NTP Server: 0.pool.ntp.org

NTP Server Port: 123

Exit Next

Set the time zone, date, date format and system time. Close the screen by clicking "Next".

6

**ABUS WIZARD**

IP Address: 192.168.0.17

Subnet Mask: 255.255.255.0

Default Gateway: 192.168.0.1

DHCP (IPv4):

Auto Obtain DNS:

Preferred DNS Server: 192.168.0.1

Alternate DNS Server: 8.8.8.8

Exit Previous Next

If you wish the address data to be automatically assigned, tick the "Enable DHCP" checkbox. The addresses will then be automatically assigned by your router (where supported).

7

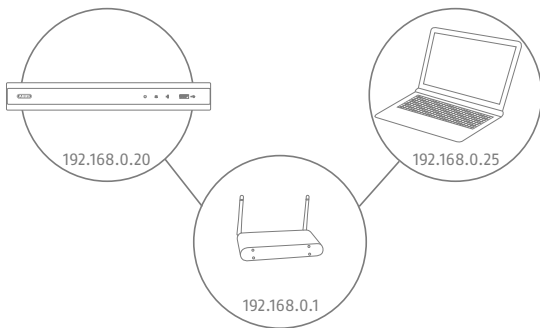

If your router does not automatically assign the address data, enter the data according to the following steps. The image gives an example of connected devices with the corresponding IP addresses.

8

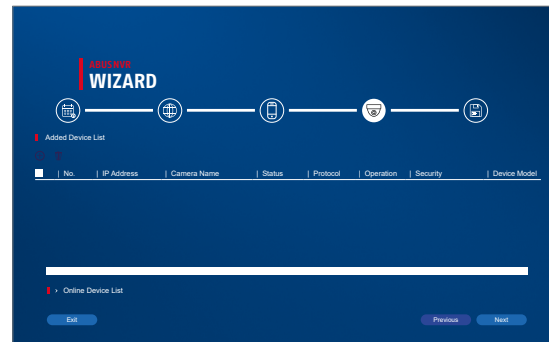

9

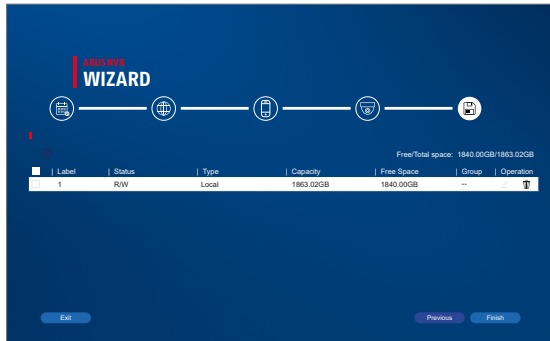

The screenshot shows the 'ABUS WIZARD' interface. At the top, there is a progress bar with five steps, where the first step is active. Below the progress bar, there is a table with the following data:

Label	Status	Type	Capacity	Free Space	Group	Operation
1	RW	Local	1863.02GB	1840.00GB	--	↑

Free/Total space: 1840.00GB/1863.02GB

At the bottom of the interface, there are three buttons: 'Exit', 'Previous', and 'Finish'.

# APP SETUP

1

Allgemein	ABUS Link Station	PPPOE	DNS	NTP	Email	SNMP
Aktivieren	<input type="checkbox"/>					
Zugriffstyp	Enable ABUS Link Station					
Stream-Verschlüsselung	<input type="checkbox"/>					
Verifizierungscode	Secure12345					
Status	Online					



## Activating ABUS Link Station

- Navigate to the network settings in your local interface and open the ABUS Link Station settings.
- Activate the ABUS Link Station function and click on “Save settings”.
- The status should now show as “online”. If “offline” is still shown, check that the recorder is connected to a network with internet access.
- Now assign a verification code for the connection. You can write down the code you used here, then keep the quick guide in a safe place.
- Leave the web interface open. The QR code and verification code shown are required to set up the recorder in the app.

**Please note:** The ABUS Link Station connects your recorder to your smartphone via the cloud service. You do not need to reconfigure your router for this. If you do not want to use the cloud service, you can follow an alternative app setup procedure in the recorder's instruction manual.

2



iOS  
Apple App Store



Android  
Google Play Store

#### App setup

- Download the "ABUS Link Station" app from the iOS App Store or Google Playstore and open it.
- Create an account for remote access by clicking on "Log in" and then on "Register an account".
- Activate the account using the verification code sent to you by email.
- Click on "Add device" and scan the QR code from the recorder's local interface.
- After the recorder has been found, enter the recorder's verification code. The recorder has now been added to your account.
- If you experience problems during setup, please go to our support website: <https://support.abus-sc.com/>

# INSTRUCTIONS + SOFTWARE

---

Instructions:



Further instructions for operating the online and recorder interfaces can be found under the “Downloads” tab at the following link:

<https://www.abus.com/product/TVVR36301>

<https://www.abus.com/product/TVVR36701>

Software:



TVSW11001 ABUS Central Monitor Station (CMS) allows you to monitor, control and manage the video data from your ABUS recorder on your PC:

<https://mobil.abus.com/de/Gewerbe/Videoueberwachung/Netzwerktechnik/ABUS-CMS-Software-Windows>



Use the ABUS IP Installer to find your recorder in the network, to check for and install firmware updates and to download instruction manuals and quick start guides directly to your PC:

[https://www.abus.com/var/ImagesPIM/d110001/medias/common/23/ABUS-IP-Installer\\_V9.5.3.zip](https://www.abus.com/var/ImagesPIM/d110001/medias/common/23/ABUS-IP-Installer_V9.5.3.zip)



Security Tech Germany



**TVVR36301 / TVVR36701**

# **GUIDE DE DÉMARRAGE RAPIDE POUR ENREGISTREUR IP**

Ce guide de démarrage rapide décrit les premières étapes d'installation de votre enregistreur IP.  
Vous trouverez des informations détaillées dans le manuel d'utilisation disponible sur le site [abus.com](http://abus.com).

**ABUS**





Chère cliente, cher client,

Nous vous remercions d'avoir porté votre choix sur ce produit. Ce produit est conforme aux exigences des directives européennes et nationales en vigueur.

La conformité de ce produit a été prouvée. Les déclarations et documents correspondants sont consultables auprès du fabricant : ABUS Security Center GmbH & Co. KG, Linker Kreuthweg 5, 86444 Affing, ALLEMAGNE.

Lorsque vous utilisez ce produit, respectez les consignes du manuel d'utilisateur afin de ne pas altérer sa conformité ni sa sécurité de fonctionnement. Avant la mise en service du produit, veuillez lire le manuel d'utilisation dans son intégralité et respecter toutes les consignes d'utilisation et de sécurité.

Tous les noms de sociétés et de produits mentionnés dans ce manuel sont des marques déposées de leurs propriétaires respectifs. Tous droits réservés. Pour toute question, adressez-vous à votre partenaire revendeur spécialisé !

# CONTENU DE LA LIVRAISON

## TVR36301 :

- Enregistreur 4 canaux
- Bloc d'alimentation de 12 V
- Souris sans fil USB
- Câble réseau 1 m
- Câble de raccordement pour disques durs
- Vis pour disque dur
- Consignes de sécurité
- Guide de démarrage rapide

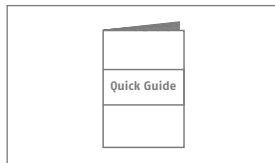
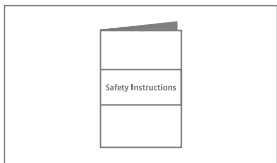
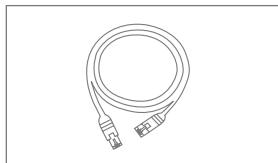
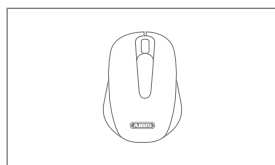
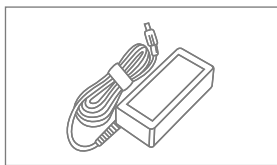

## TVR36701 :

- Enregistreur 8 canaux
- Bloc d'alimentation de 12 V
- Souris sans fil USB
- Câble réseau 1 m
- Câble de raccordement pour disques durs
- Vis pour disque dur
- Consignes de sécurité
- Guide de démarrage rapide

## AVERTISSEMENTS

L'enregistreur ne doit pas être exposé à des champs magnétiques puissants.



Veillez à ce que l'alimentation électrique ne soit pas interrompue.

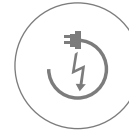

Ne renversez pas de liquides sur l'enregistreur.



Utilisez et stockez l'enregistreur en respectant toujours les conditions d'utilisation conseillées par le fabricant.



Éteignez l'enregistreur avant de brancher ou de retirer des périphériques.

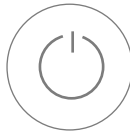

Veillez à ce que la ventilation soit toujours suffisante.



# RACCORDEMENTS

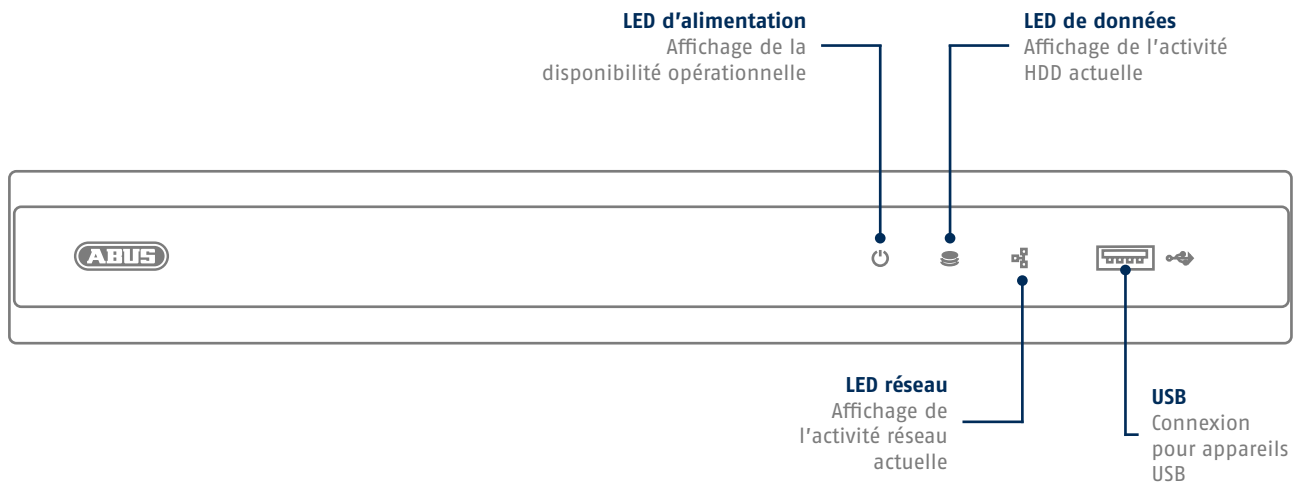

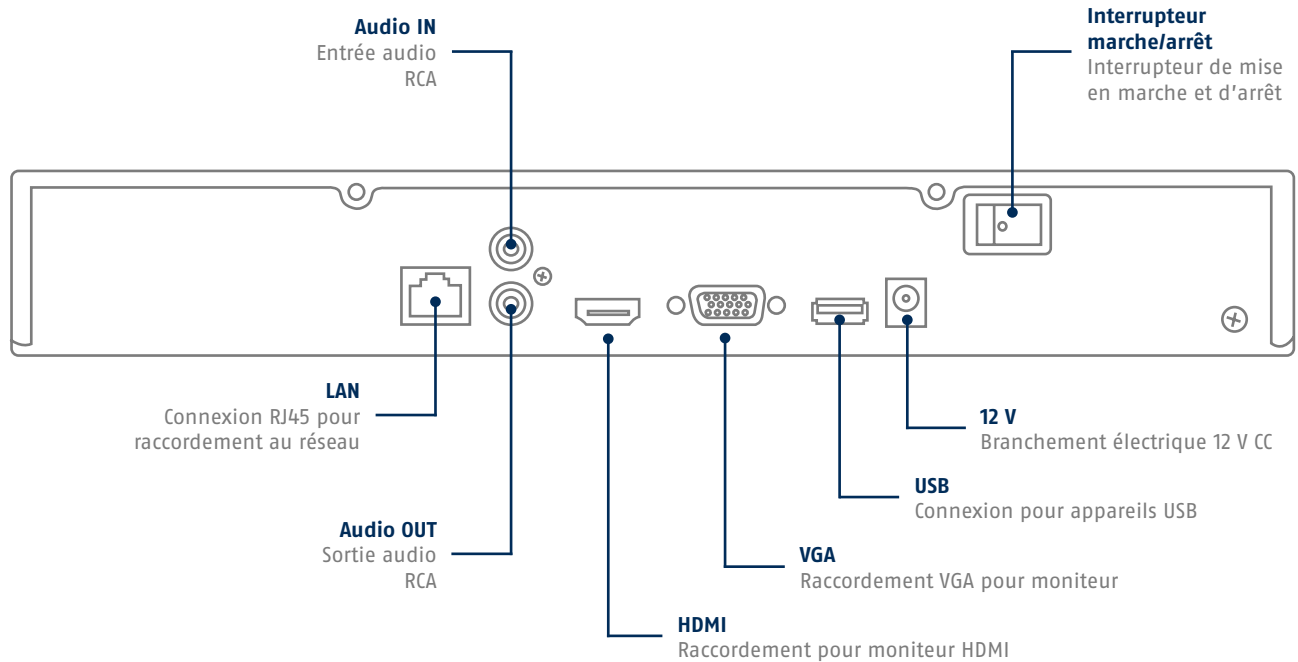

## CONSEILS POUR L'INSTALLATION DE LA CAMÉRA

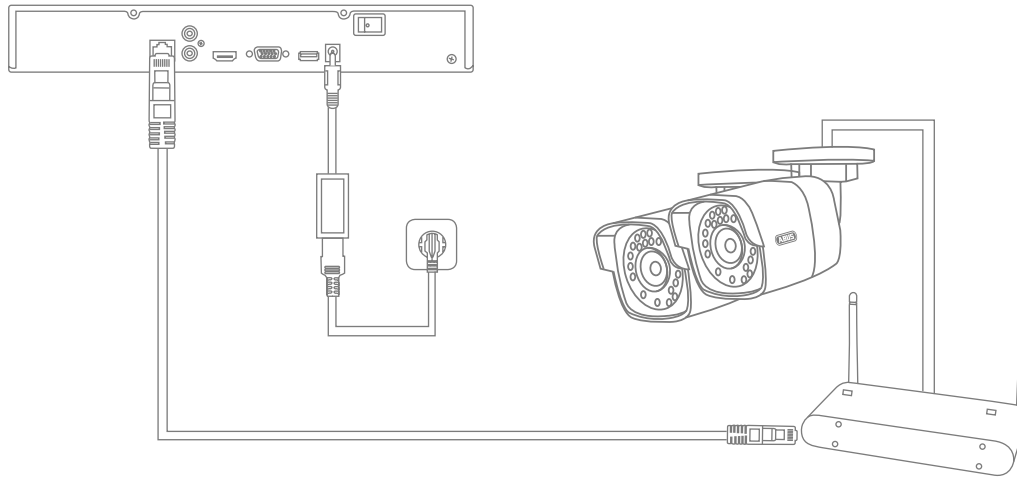

Mettez l'enregistreur sous tension et connectez-le à votre réseau domestique via le câble réseau.  
Mettez les caméras sous tension et connectez-les également à votre réseau domestique.  
Vous pouvez ensuite ajouter les caméras dans les paramètres du logiciel.

## INSTALLATION MATÉRIELLE

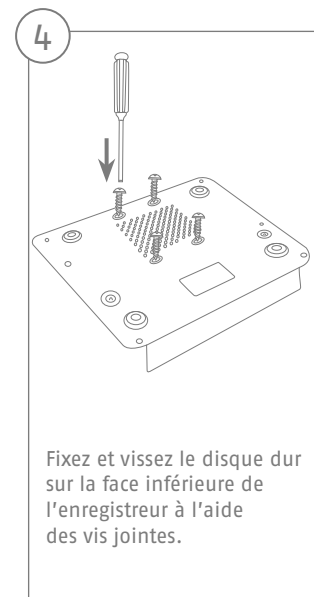
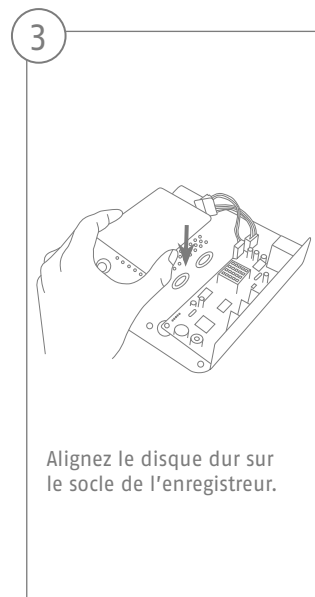
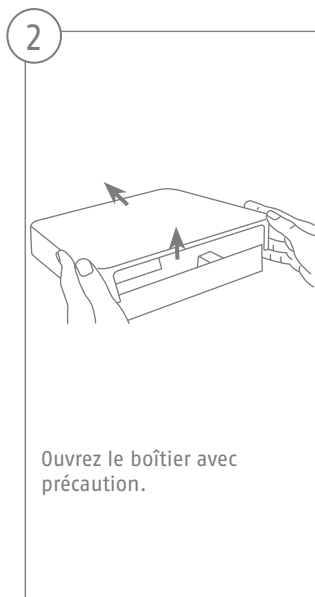
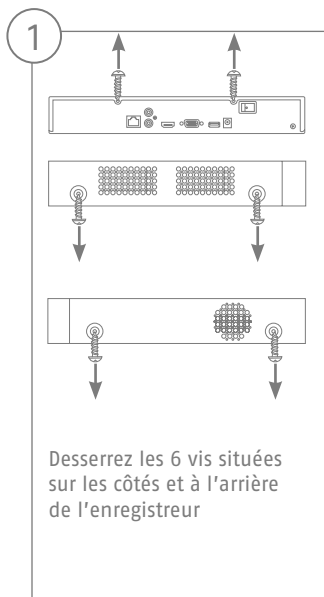

5

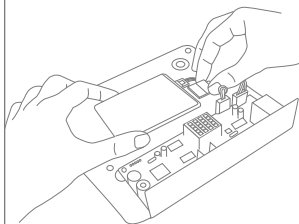

Établissez la connexion avec la platine principale à l'aide du câble de données (petit connecteur) et du câble électrique (gros connecteur).

6

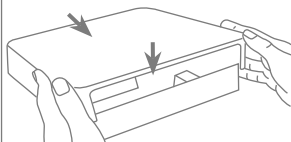

Placez maintenant le boîtier sur le socle de l'enregistreur, le long de la glissière.

7

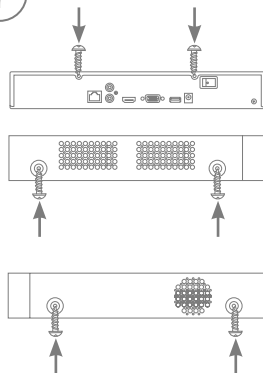

Vissez ensuite le boîtier au socle à l'aide des 6 vis.

8

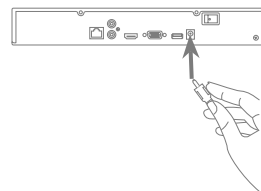

Branchez le bloc d'alimentation et allumez l'enregistreur à l'aide de l'interrupteur marche/arrêt



## CONFIGURATION DU LOGICIEL

1

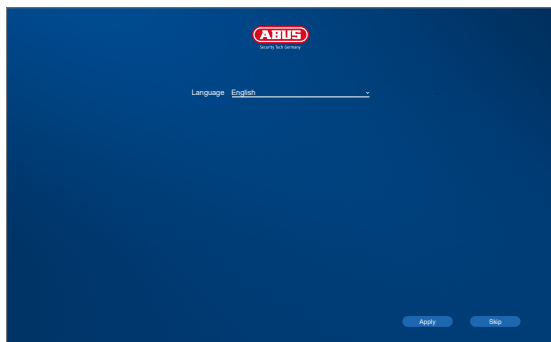

Sélectionnez la langue souhaitée et cliquez sur « Appliquer ».

2

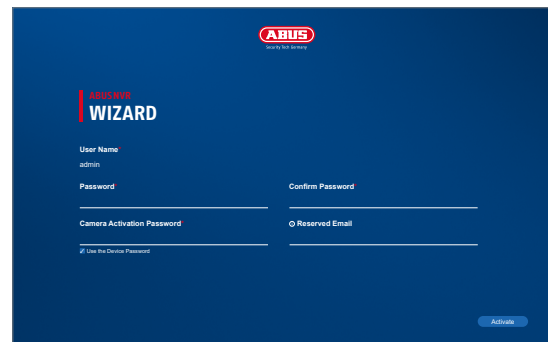

Saisissez un mot de passe pour l'utilisateur administrateur dans le champ « Nouveau mot de passe ». Le mot de passe doit répondre aux exigences minimales indiquées. Recommandation : utilisez un mot de passe complexe, de niveau « Fort ».

Mot de passe administrateur :

3

ABUS  
WIZARD

User Name  
admin

Password

Confirm Password

Camera Activation Password

Reserved Email

Use the Device Password

Activate

Pour confirmer, saisissez à nouveau le mot de passe. Notez également le mot de passe dans le guide de démarrage rapide et conservez-le à un endroit sûr. La réinitialisation du mot de passe administrateur est uniquement possible via l'assistance technique d'ABUS.

4

ABUS  
WIZARD

User Name  
admin

Password

Confirm Password

Camera Activation Password

Reserved Email

Use the Device Password

Activate

Saisissez également le mot de passe d'activation pour les caméras. Lorsque vous activez une caméra via l'enregistreur, l'enregistreur utilise pour ce faire ce même mot de passe. Cliquez ensuite sur « OK ». L'appareil est maintenant activé et peut être pleinement utilisé.

5

The screenshot shows the 'ABUS WIZARD' configuration interface. At the top, there is a progress bar with five steps: 1. Network, 2. Time/Date, 3. DHCP, 4. DNS, and 5. Summary. The second step is active. The configuration fields are as follows:

Time Zone (GMT+1:00) Amsterdam, Berlin, Rom, Paris	Date Format TT-MM-JJJJ
System Date 04-10-2022	System Time 13:23:21
NTP Time Sync <input checked="" type="checkbox"/>	NTP Server 0.pool.ntp.org
Interval (min) 60	NTP Server Port 123

Buttons for 'Exit' and 'Next' are visible at the bottom.

Définissez la zone horaire, la date et son format, ainsi que l'heure système. Quittez l'écran en cliquant sur « Suivant ».

6

The screenshot shows the 'ABUS WIZARD' configuration interface. At the top, there is a progress bar with five steps: 1. Network, 2. Time/Date, 3. DHCP, 4. DNS, and 5. Summary. The third step is active. The configuration fields are as follows:

IP Address 192.168.0.17	Subnet Mask 255.255.255.0
Default Gateway 192.168.0.1	DHCP (IPv4) <input checked="" type="checkbox"/>
Preferred DNS Server 192.168.0.1	Alternate DNS Server 8.8.8.8

Buttons for 'Exit', 'Previous', and 'Next' are visible at the bottom.

Si vous souhaitez que les données d'adresse soient attribuées automatiquement, cochez la case DHCP. Les adresses sont alors attribuées automatiquement par le routeur (sous réserve de prise en charge).

7

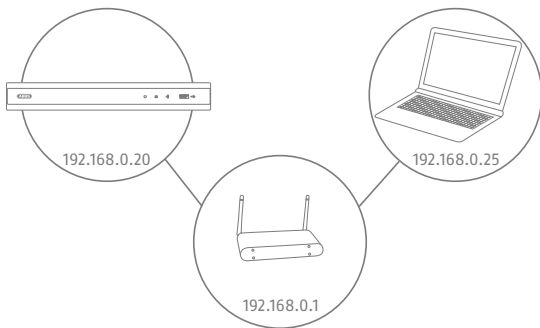

Si votre routeur n'attribue pas automatiquement les données d'adresse, saisissez celles-ci dans les étapes suivantes. Le graphique illustre par exemple les appareils raccordés avec les adresses IP correspondantes.

8

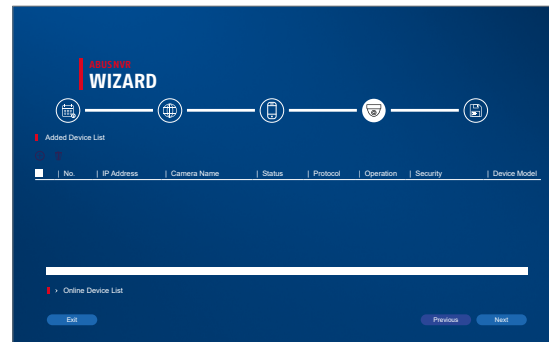

Vous trouverez ci-dessous toutes les caméras réseau compatibles. Utilisez la case à cocher pour sélectionner ceux que vous voulez Caméras réseau et cliquez sur Ajouter.

9

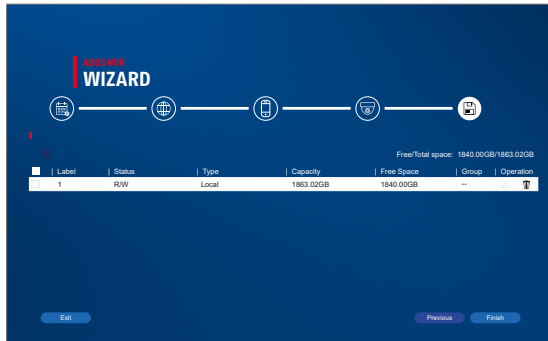

Le disque dur installé doit être installé avant utilisation être initialisé. Choisissez celui à initialiser disque dur éteint. Dans la colonne „Processus“, cliquez sur le Bouton Modifier et valider initialisation avec OK. Appuyez ensuite sur „Terminer“.

# CONFIGURATION DE L'APPLICATION

1

Allgemein	ABUS Link Station	PPPOE	DNS	NTP	Email	SNMP
Aktivieren	<input type="checkbox"/>					
Zugriffstyp	Enable ABUS Link Station					
Stream-Verschlüsselung	<input type="checkbox"/>					
Verifizierungscode	Secure12345					
Status	Online					
						

## Activation de l'ABUS Link Station

- Sur l'interface locale, accédez aux réglages réseau, puis ouvrez les réglages de l'ABUS Link Station.
- Activez la fonction ABUS Link Station et cliquez sur « Enregistrer les réglages ».
- Le statut doit maintenant afficher « en ligne ». S'il continue à afficher « hors ligne », vérifiez si l'enregistreur est raccordé à un réseau avec accès Internet.
- Attribuez maintenant un code de vérification pour la connexion. Vous pouvez saisir ici le code que vous utilisez. Conservez ensuite le guide de démarrage rapide en lieu sûr.
- Gardez l'interface Web ouverte. Le code QR affiché et le code de vérification sont nécessaires pour la configuration de l'enregistreur dans l'application.

**Remarque :** l'ABUS Link Station établit la connexion entre votre enregistreur et votre smartphone via un service cloud. Aucun réglage au niveau de votre routeur n'est ainsi nécessaire. Si vous ne souhaitez pas utiliser le service cloud, vous trouverez des instructions pour configurer autrement l'application dans le manuel de l'enregistreur.

2



iOS  
Apple App Store



Android  
Google Play Store

#### Configuration de l'application

- Téléchargez l'application « ABUS Link Station » depuis l'iOS App Store ou le Google Playstore et ouvrez-la.
- Créez un compte pour l'accès à distance en cliquant sur « Se connecter » puis sur « Créer un compte ».
- Activez votre compte en saisissant le code de vérification qui vous a été envoyé par e-mail.
- Cliquez sur « Ajouter un appareil » et scannez le code QR affiché sur l'interface locale de l'enregistreur.
- Après que l'enregistreur a été reconnu, entrez le code de vérification de l'enregistreur. L'enregistreur a désormais été ajouté à votre compte.
- En cas de problème avec la configuration de l'application, consultez la page d'assistance de notre site Internet : <https://support.abus-sc.com/>

# MANUEL + LOGICIEL

---

Manuels :



Vous trouverez d'autres manuels relatifs à l'utilisation de l'interface Web et de l'enregistreur dans l'onglet « Téléchargements » du lien suivant :

<https://www.abus.com/product/TVVR36301>

<https://www.abus.com/product/TVVR36701>

Logiciel :



Avec le logiciel de station centrale d'écran (CMS) ABUS TVSW11001, vous pouvez surveiller, contrôler et gérer toutes les données vidéo de votre enregistreur ABUS depuis votre PC :

<https://mobil.abus.com/de/Gewerbe/Videoueberwachung/Netzwerktechnik/ABUS-CMS-Software-Windows>



Utilisez l'installateur IP ABUS pour chercher votre enregistreur dans le réseau, vérifier et installer les mises à jour du firmware, et télécharger manuels et guides de démarrage rapide directement sur votre PC :

[https://www.abus.com/var/ImagesPIM/d110001/medias/common/23/ABUS-IP-Installer\\_V9.5.3.zip](https://www.abus.com/var/ImagesPIM/d110001/medias/common/23/ABUS-IP-Installer_V9.5.3.zip)





Security Tech Germany

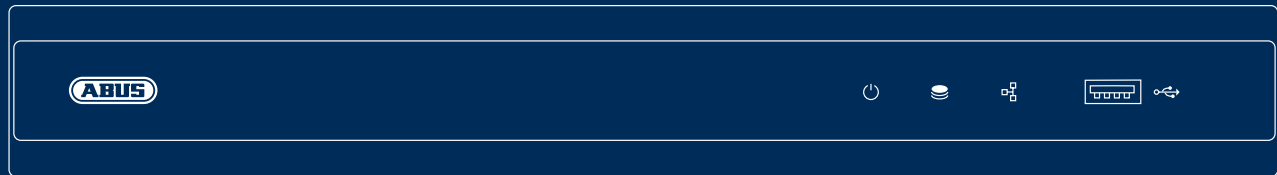

**TVVR36301 / TVVR36701**

# QUICKGUIDE VOOR IP-RECORDER

In deze korte handleiding worden de eerste installatiestappen voor uw IP-recorder beschreven. Gedetailleerde informatie vindt u in de gebruikershandleiding, beschikbaar op de website [abus.com](http://abus.com).

**ABUS**



Geachte klant,

Hartelijk dank dat u één van onze producten gekocht heeft. Dit product voldoet aan de eisen in de geldende Europese en nationale richtlijnen.

De conformiteit is aangetoond en de overeenkomstige verklaringen en documenten zijn bij de fabrikant gedeponeerd: ABUS Security Center GmbH & Co. KG, Linker Kreuthweg 5, 86444 Affing, GERMANY.

Om deze standaard te behouden en een veilig gebruik te garanderen, dient u als gebruiker deze gebruikershandleiding in acht te nemen! Lees de complete gebruikershandleiding voordat u het product in gebruik neemt. Neem alle bedieningsaanwijzingen en veiligheidsinstructies in acht!

Alle genoemde bedrijfs- en productnamen zijn handelsmerken van de betreffende eigenaren. Alle rechten voorbehouden. Mocht u nog vragen hebben, neemt u dan contact op met uw speciaalzaak!

# INHOUD VAN DE LEVERING

## TVVR36301:

- 4-kanaals recorder
- 12V-voeding
- Draadloze USB-muis
- 1 m netwerkkabel
- Aansluitkabel voor harde schijf
- Schroeven voor harde schijf
- Veiligheidsinstructies
- Quickguide

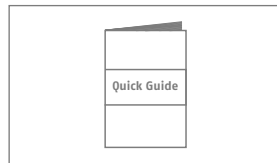
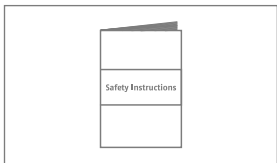
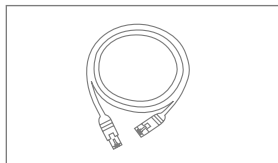
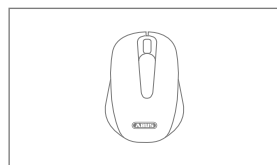
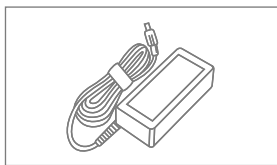

## TVVR36701:

- 8-kanaals recorder
- 12V-voeding
- Draadloze USB-muis
- 1 m netwerkkabel
- Aansluitkabel voor harde schijf
- Schroeven voor harde schijf
- Veiligheidsinstructies
- Quickguide

## WAARSCHUWINGEN

Houd sterke magneetvelden uit de buurt van de recorder.



Zorg voor een niet onderbreekbare noodstroomvoeding.

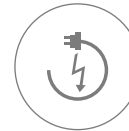

Houd vloeistoffen uit de buurt van de recorder.



Gebruik en bewaar de recorder alleen onder de door de fabrikant aanbevolen omgevingsomstandigheden.



Schakel de recorder uit, voordat u randapparatuur aansluit of verwijdert.

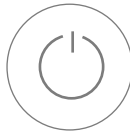

Let erop dat er altijd voldoende ventilatie is.



# AANSLUITINGEN

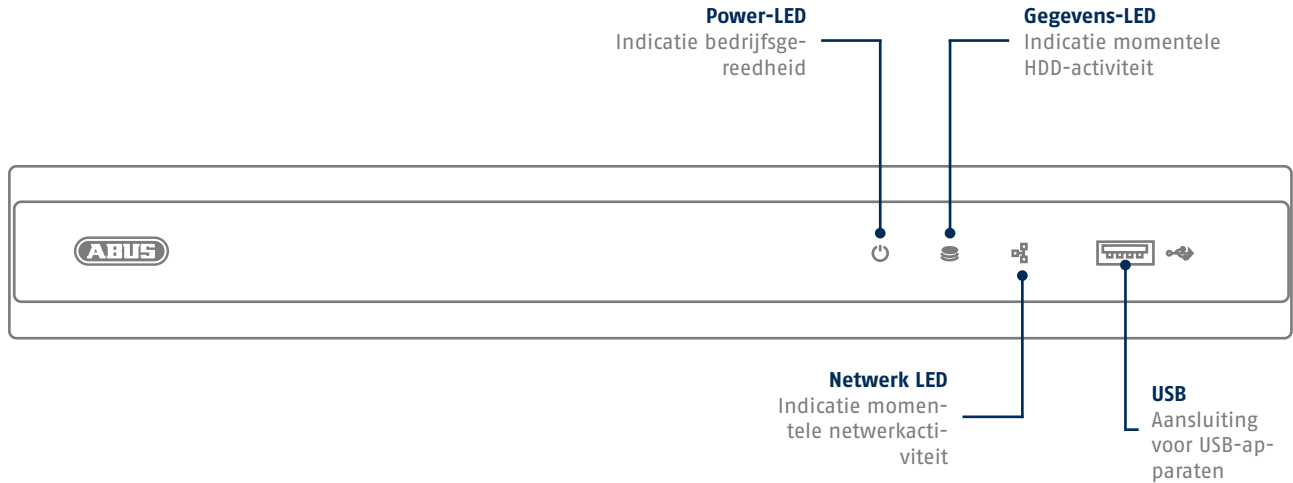

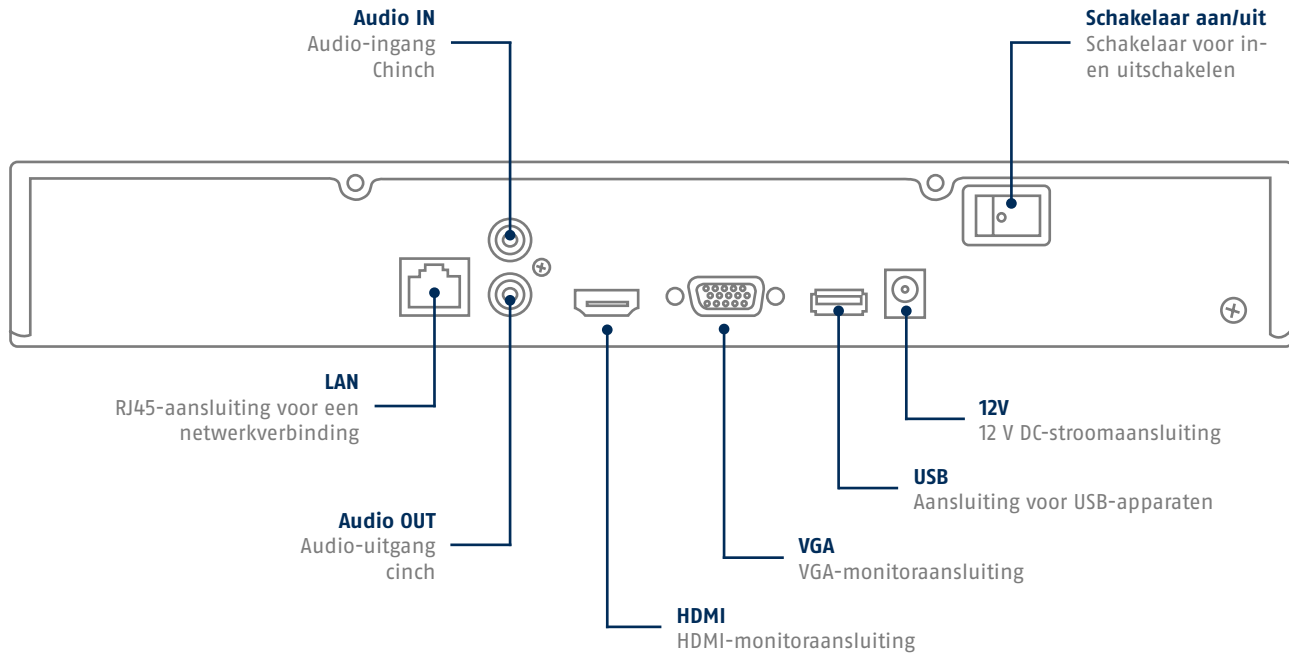

## TIPS VOOR DE CAMERA-INSTALLATIE

---

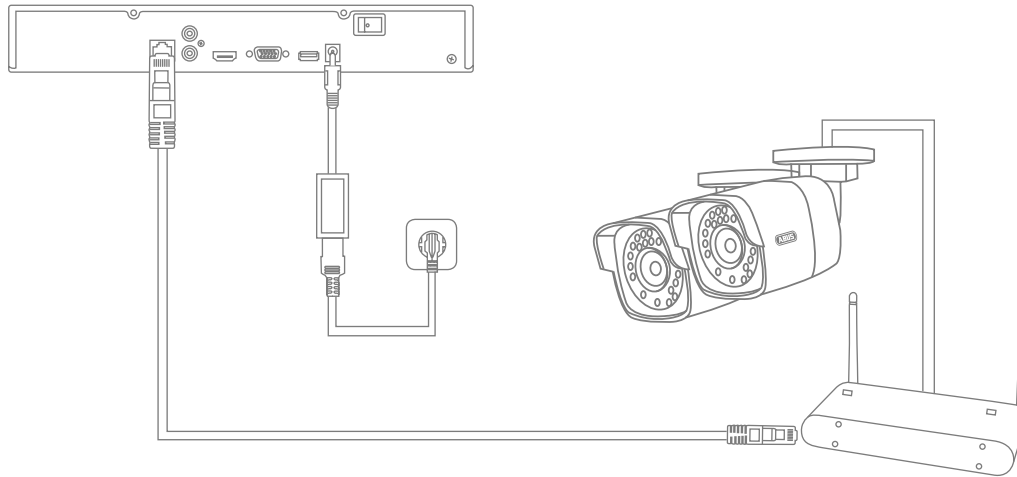

Zorg ervoor dat de recorder spanning krijgt en verbind deze via netwerkkabel met uw thuisnetwerk.  
Zorg ervoor dat de camera spanning krijgt en verbind deze eventueel met uw thuisnetwerk.  
Daarna kunt u de camera's toevoegen aan de software-installatie.



## HARDWARE- INSTALLATIE

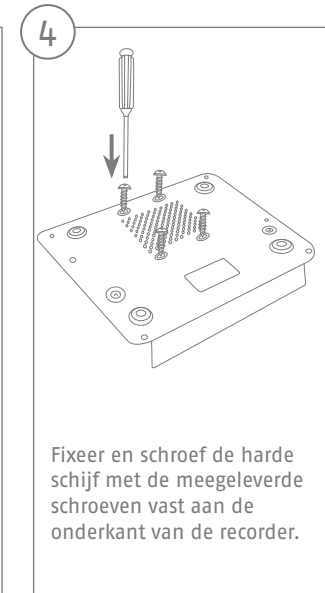
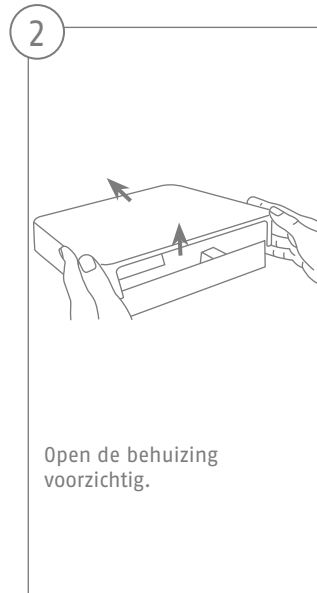
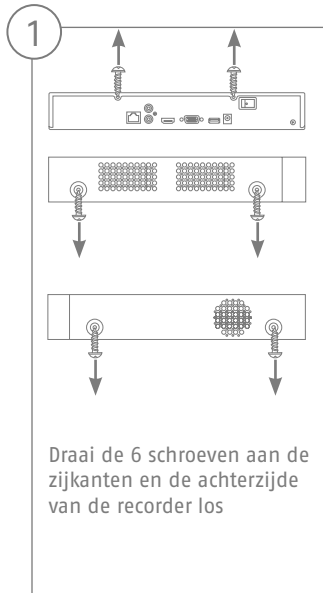

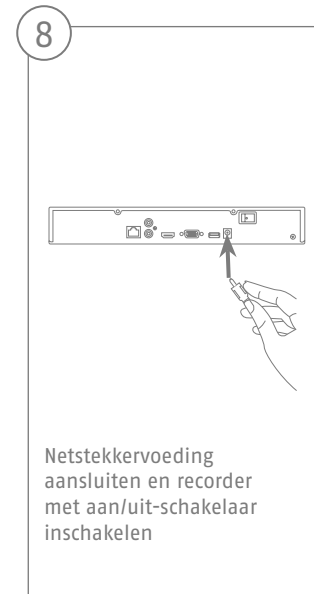
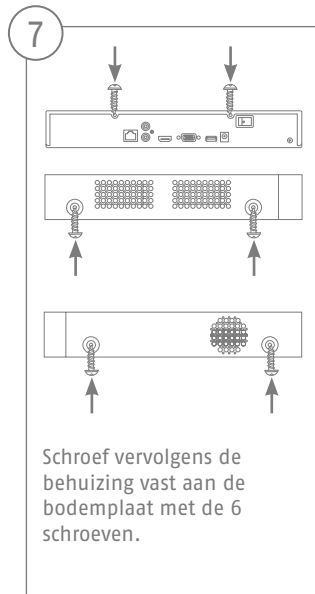
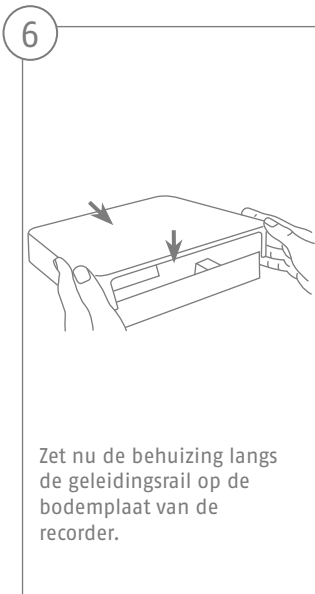

# SOFTWARE- INSTALLATIE

1

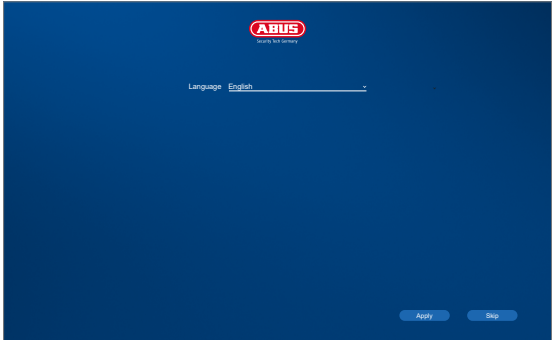

Selecteer de gewenste taal en klik op 'Toepassen'.

2

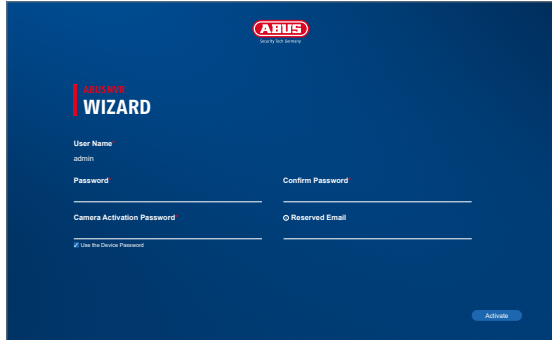

Voer in veld 'Nieuw wachtwoord' een wachtwoord voor de admin-gebruiker in. Het wachtwoord moet voldoen aan de aangegeven minimale vereisten. Aanbeveling: Gebruik een zo complex mogelijk wachtwoord met het niveau 'Sterk'.

Administratorwachtwoord:

3

Voer het wachtwoord ter bevestiging nog een keer in. Noteer het wachtwoord ook in de handleiding en bewaar deze op een veilige plek. Het administratorwachtwoord kan alleen door de technische support van ABUS worden gereset.

4

Voer bovendien het activeringswachtwoord voor de camera's in. Als u een camera via de recorder activeert, gebruikt de recorder dit wachtwoord hiervoor. Tenslotte klikt u op ,OK'. Het apparaat is nu geactiveerd en kan in volle omvang worden gebruikt.

5

The screenshot shows the 'ABUS WIZARD' configuration interface. At the top, there is a progress bar with five steps: 1. Network, 2. Time/Date, 3. DHCP, 4. DNS, and 5. Summary. The second step is active. The configuration fields are as follows:

Time Zone (GMT+1:00) Amsterdam, Berlin, Rom, Paris	Date Format TT-MM-JJJJ
System Date 04-10-2022	System Time 13:23:21
NTP Time Sync <input checked="" type="checkbox"/>	NTP Server 0.pool.ntp.org
Interval (min) 60	NTP Server Port 123

Buttons for 'Exit' and 'Next' are visible at the bottom.

Leg de tijdzone, datum/-notatie en systeemtijd vast. Verlaat het screen door op 'volgende' te klikken.

6

The screenshot shows the 'ABUS WIZARD' configuration interface. At the top, there is a progress bar with five steps: 1. Network, 2. Time/Date, 3. DHCP, 4. DNS, and 5. Summary. The third step is active. The configuration fields are as follows:

IP Address 192.168.0.17	Subnet Mask 255.255.255.0
Default Gateway 192.168.0.1	
DHCP (IPv4) <input checked="" type="checkbox"/>	
Auto Obtain DNS <input checked="" type="checkbox"/>	
Preferred DNS Server 192.168.0.1	Alternate DNS Server 8.8.8.8

Buttons for 'Exit', 'Previous', and 'Next' are visible at the bottom.

Als u wilt dat de adresgegevens automatisch worden toegewezen, vinkt u DHCP aan. De adressen worden dan automatisch door de router toegewezen (voor zover dat ondersteund wordt).

7

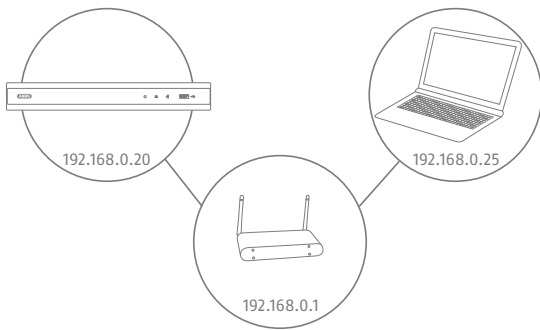

Als uw router de adresgegevens niet automatisch toewijst, voert u de gegevens in de volgende stappen in. De afbeelding illustreert bij wijze van voorbeeld de aan te sluiten apparaten met de bijbehorende IP-adressen.

8

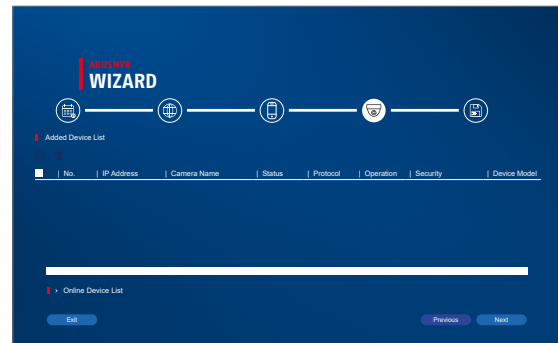

Hieronder vind je alle compatibele netwerkcamera's. Gebruik het selectievakje om degene te selecteren die u wilt Netwerkcamera's en klik op Toevoegen. Ga met „Volgende“ naar het volgende scherm.

9

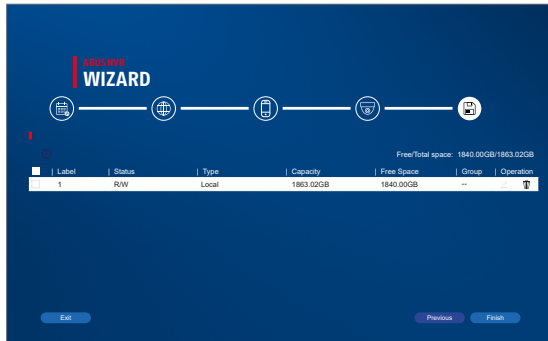

De geïnstalleerde harde schijf moet voor gebruik worden geïnstalleerd worden geïnitieerd. Kies degene om te initialiseren harde schijf uit. Klik in de kolom „Proces“ op de Bewerk knop en bevestig initialisatie met OK. Druk vervolgens op „Voltoeien“.

# APP- CONFIGURATIE

1

Allgemein	ABUS Link Station	PPPOE	DNS	NTP	Email	SNMP
Aktivieren	<input type="checkbox"/>					
Zugriffstyp	Enable ABUS Link Station					
Stream-Verschlüsselung	<input type="checkbox"/>					
Verifizierungscode	Secure12345					
Status	Online					
						

## ABUS Link Station activeren

- Ga op de lokale interface naar de netwerkinstellingen en open daar de instellingen van het ABUS Link Station.
- Activeer de functie ABUS Link Station en klik op "Instellingen opslaan".
- De weergegeven status moet nu "online" zijn. Als nog steeds "offline" wordt weergegeven, controleert u of de recorder verbonden is met een netwerk met toegang tot het internet.
- Wijs nu een verificatiecode toe voor de verbinding. U kunt de door u gebruikte code hier noteren. Berg de quickguide daarna veilig op.
- Laat de webinterface geopend. De weergegeven QS-code en verificatiecode zijn nodig om de recorder in app te configureren.

**Aanwijzing:** Het ABUS Link Station verbindt uw recorder via clouddiensten met uw smartphone. U hoeft de instellingen op uw router daarvoor niet aan te passen. Als u geen clouddienst wilt gebruiken, vindt u een alternatieve app-configuratie in de handleiding van de recorder.



2



iOS  
Apple App Store



Android  
Google Play Store

#### Configuratie app

- Download de app "ABUS Link Station" uit de iOS Appstore of Google Playstore en open deze.
- Maak voor de remote-toegang een account door eerst op "Inloggen" en daarna op "Een account registreren" te klikken.
- Activeer het account met behulp van de verificatiecode die per e-mail naar u wordt gestuurd.
- Klik op "Apparaat toevoegen" en scan de QR-code van de webinterface van de recorder.
- Nadat de recorder is gevonden, voert u de verificatiecode van de recorder in. De recorder is nu toegevoegd aan uw account.
- Mocht u problemen ondervinden bij de configuratie, ga dan naar onze support-website: <https://support.abus-sc.com/>

# HANDLEIDING + SOFTWARE

---

Handleidingen:



Meer handleidingen voor de bediening van de web- en recorderinterface vindt u op het tabblad 'Downloads' via de volgende link:

<https://www.abus.com/product/TVVR36301>

<https://www.abus.com/product/TVVR36701>

Software:



TVSW11001 ABUS Central Monitor Station (CMS) bewaken, aansturen en beheren van uw videogegevens van uw ABUS-recorder op de pc:

<https://mobil.abus.com/de/Gewerbe/Videoueberwachung/Netzwerktechnik/ABUS-CMS-Software-Windows>



Gebruik de ABUS IP Installer om uw recorder in het netwerk te zoeken, firmware-updates te controleren en te installeren, handleidingen en Quickguides direct op uw PC te downloaden:

[https://www.abus.com/var/ImagesPIM/d110001/medias/common/23/ABUS-IP-Installer\\_V9.5.3.zip](https://www.abus.com/var/ImagesPIM/d110001/medias/common/23/ABUS-IP-Installer_V9.5.3.zip)



Security Tech Germany

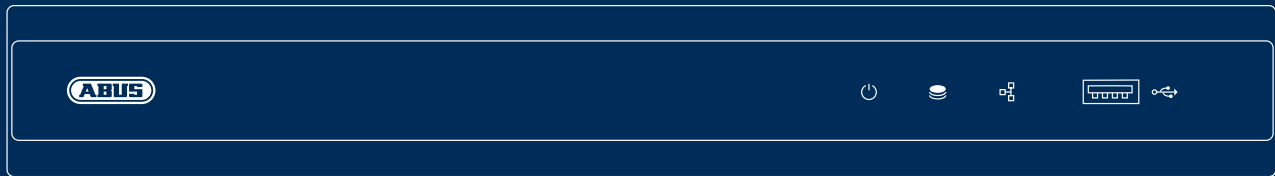

**TVVR36301 / TVVR36701**

# **KVIKGUIDE TIL IP-OPTAGER**

Denne kvikguide beskriver de første opsætningstrin for din IP-optager.  
Detaljerede informationer findes i betjeningsvejledningen på hjemmesiden [abus.com](http://abus.com).

**ABUS**



Kære kunde

Tak, fordi du har valgt at købe et af vores produkter. Produktet opfylder kravene i de gældende europæiske og nationale direktiver.

Overensstemmelsen er dokumenteret, og de pågældende erklæringer og dokumenter befinder sig hos producenten: ABUS Security Center GmbH & Co. KG, Linker Kreuthweg 5, 86444 Affing, GERMANY.

For at kunne bibeholde denne standard og sikre en ufarlig drift skal du som bruger følge denne betjeningsvejledning! Læs hele betjeningsvejledningen før idriftsættelsen af produktet, og overhold alle betjenings- og sikkerhedshenvisninger!

Alle indeholdte firmanavne og produktbetegnelser er varemærker, der tilhører den pågældende ejer. Alle rettigheder forbeholdes. Har du spørgsmål, bedes du henvende dig til din forhandler!

## INDHOLD I KASSEN

### TVR36301:

- 4-kanals optager
- 12 V strømforsyning
- Trådløs USB-mus
- 1 m netværkskabel
- Harddisk-tilslutningskabel
- Skruer til harddisk
- Sikkerhedsinstruktioner
- Kvikguide

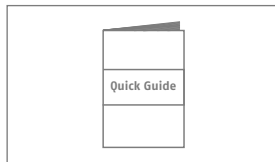
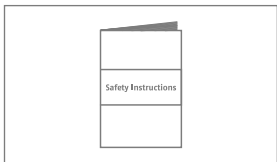
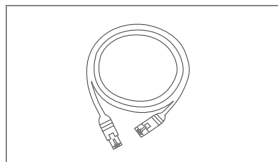
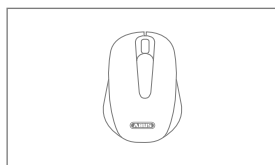
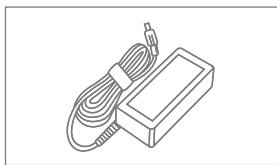

### TVR36701:

- 8-kanals optager
- 12 V strømforsyning
- Trådløs USB-mus
- 1 m netværkskabel
- Harddisk-tilslutningskabel
- Skruer til harddisk
- Sikkerhedsinstruktioner
- Kvikguide

## ADVARSELSHENVISNINGER

Hold kraftige magnetfelter væk fra optageren.



Sørg for en nød-strømsforsyning.

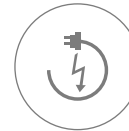

Hold væsker væk fra optageren.



Anvend og opbevar kun optageren under de omgivelsesbetingelser, som producenten har anbefalet.



Sluk optageren, før du tilslutter eller fjerner perifert udstyr.



Sørg for, at der altid er tilstrækkelig ventilation.



# TILSLUTNINGER

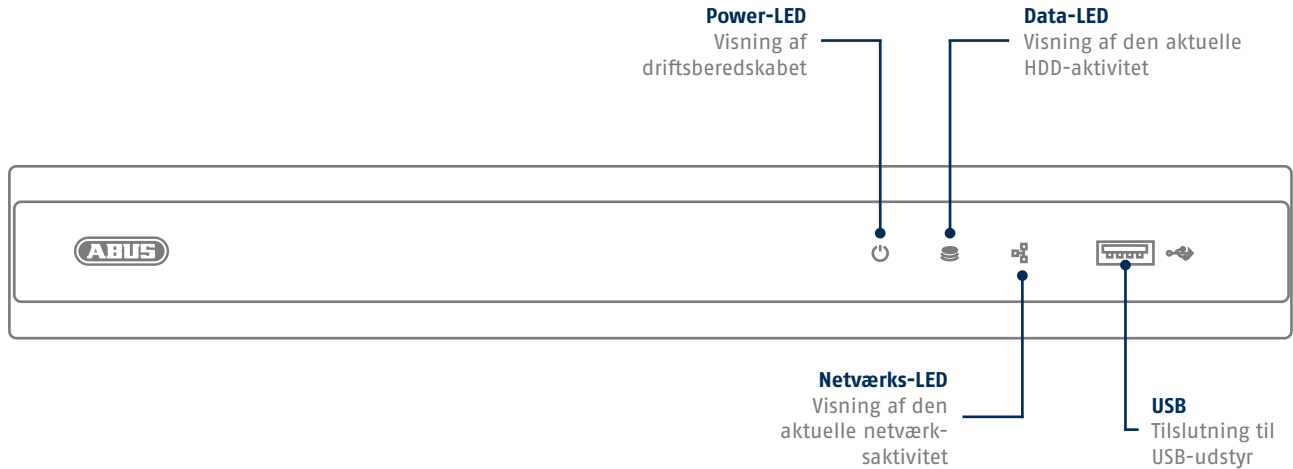



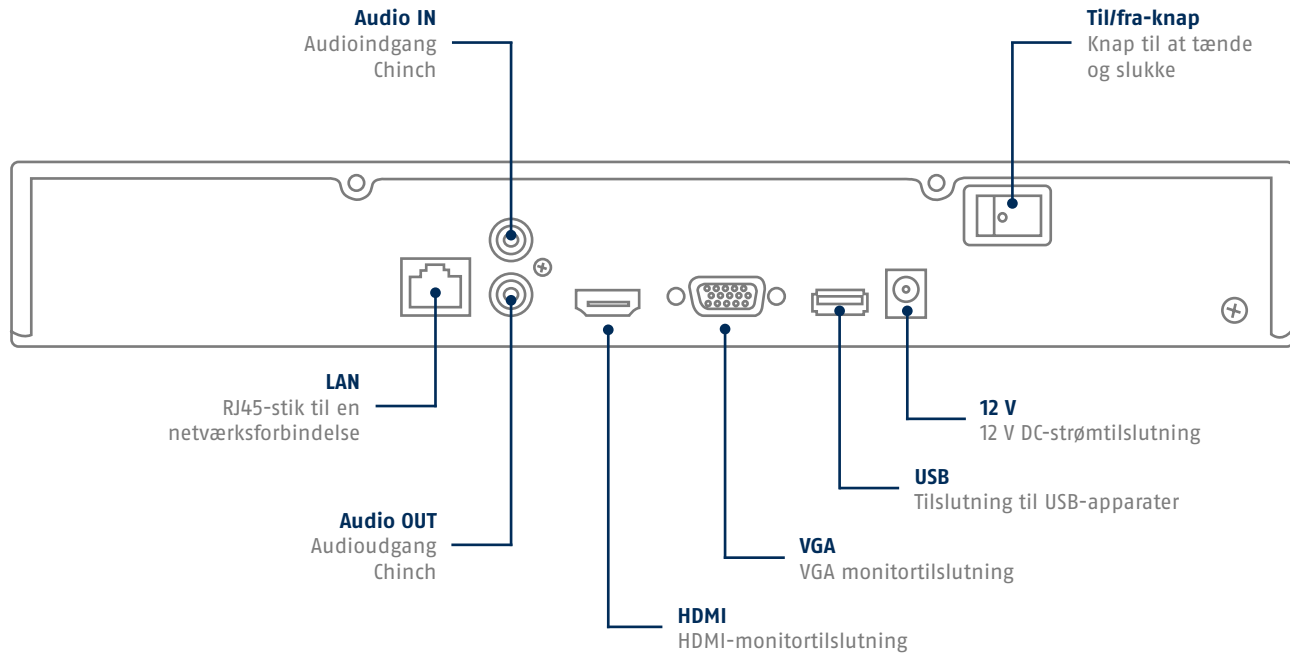

## TIPS VEDRØRENDE KAMERAINSTALLATION

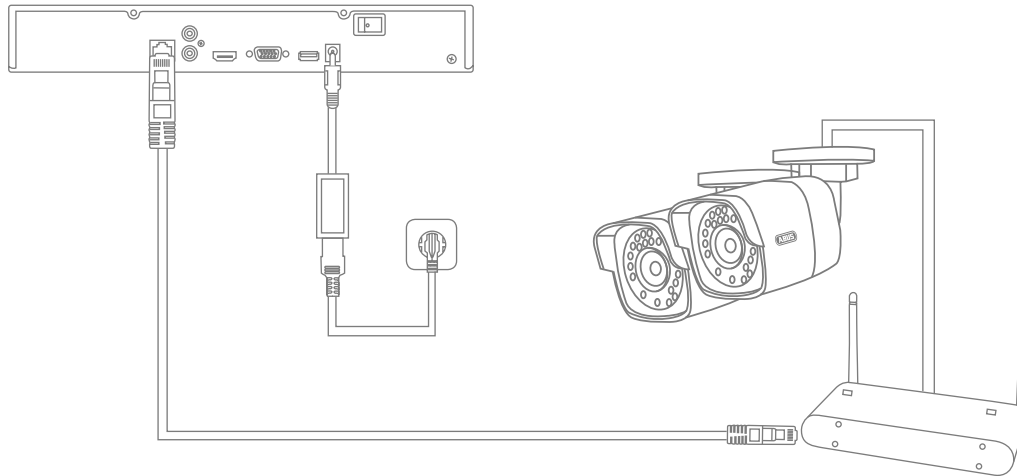

Forsyn optageren med spænding, og forbind den via netværkskabel med dit hjemmenetværk.  
Forsyn kameraerne med spænding, og forbind også disse med dit hjemmenetværk.  
Du kan derefter tilføje kameraerne i softwareopsætningen.

## HARDWAREINSTALLATION

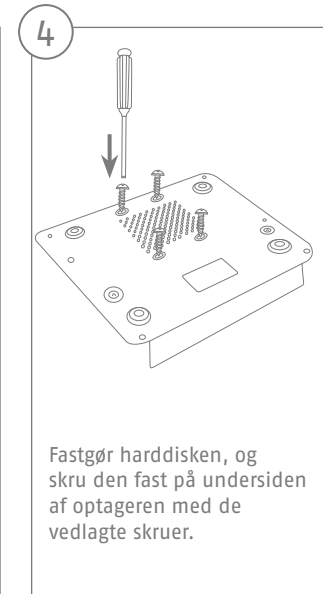
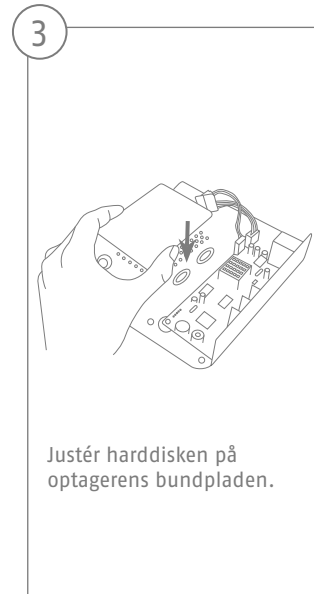
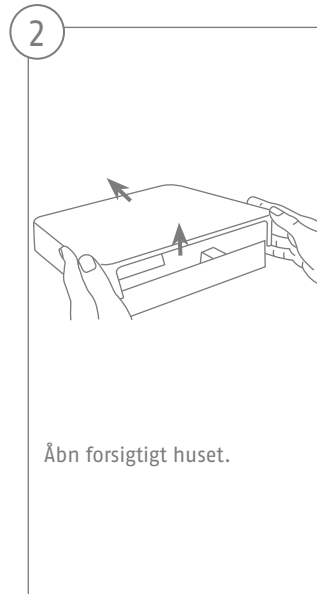
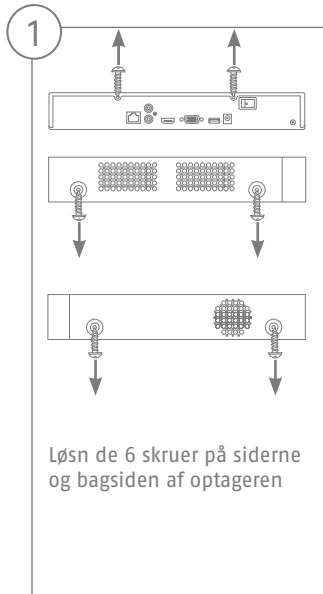

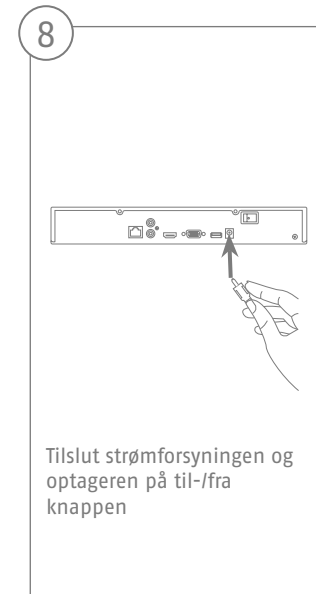
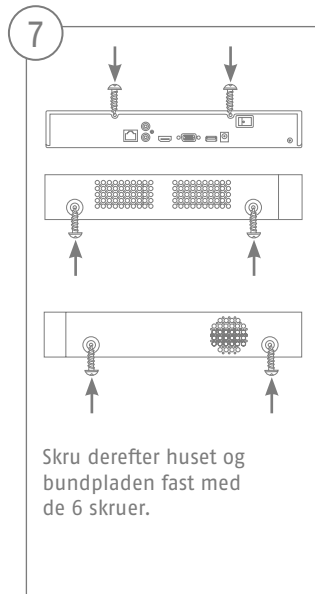
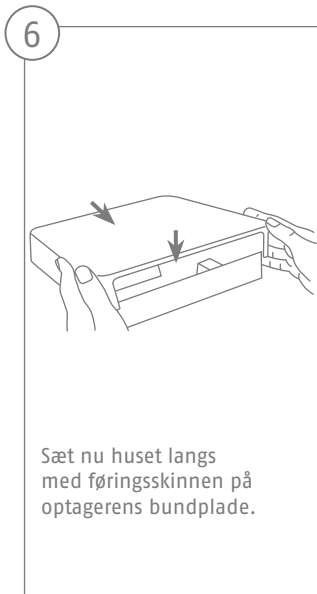
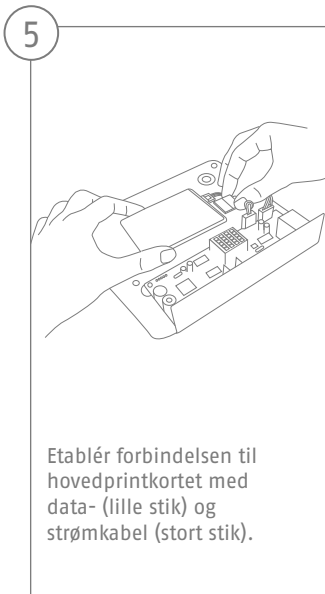

# SOFTWAREOPSÆTNING

1

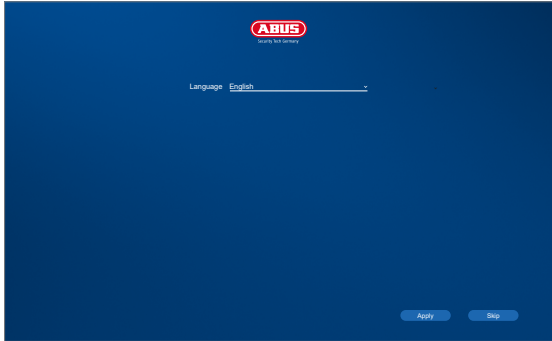

Vælg det ønskede sprog, og klik på „Anvend“.

2

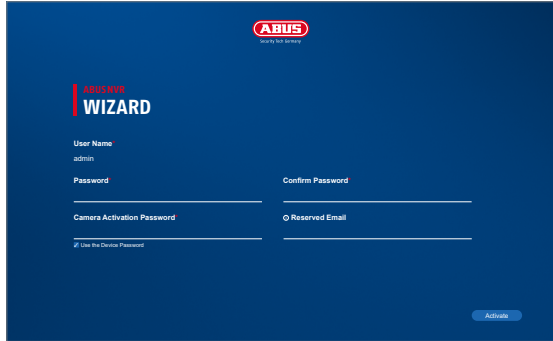

Indtast i feltet „Nyt kodeord“ et kodeord til administrator-brugeren. Kodeordet skal opfylde de specificerede minimumskrav. Anbefaling: Brug et så komplekst kodeord som muligt, som ligger på niveauet „stærkt“.

Administrator-kodeord:

3

ABUS  
WIZARD

User Name  
admin

Password

Confirm Password

Camera Activation Password

Reserved Email

Use the Device Password

Activate

Indtast kodeordet igen for at bekræfte. Noter desuden kodeordet i kvikguiden, og opbevar den et sikkert sted. Administrator-kodeordet kan nulstilles via den tekniske support fra ABUS.

4

ABUS  
WIZARD

User Name  
admin

Password

Confirm Password

Camera Activation Password

Reserved Email

Use the Device Password

Activate

Indtast desuden aktiveringskodeordet til kameraerne. Hvis du aktiverer et kamera via optageren, bruger optageren dette kodeord til det. Klik til sidst på „OK“. Udstyret er nu aktiveret og kan bruges fuldt ud.

5

**ABUS WIZARD**

Time Zone: (GMT+1:00) Amsterdam, Berlin, Rom, Paris

Date Format: TT-MM-JJJJ

System Date: 04-10-2022

System Time: 13:23:21

NTP Time Sync:

Interval (min): 60

NTP Server: 0.pool.ntp.org

NTP Server Port: 123

Exit Next

Bestem tidszone, dato/-format og systemtid.  
Forlad skærmen ved at klikke på „Næste“.

6

**ABUS WIZARD**

IP Address: 192.168.0.17

Subnet Mask: 255.255.255.0

Default Gateway: 192.168.0.1

DHCP (IPv4):

Auto Obtain DNS:

Preferred DNS Server: 192.168.0.1

Alternate DNS Server: 8.8.8.8

Exit Previous Next

Hvis du ønsker, at adressedataene tildeles automatisk, skal du sætte et flueben ved DHCP. Adresserne bliver så automatisk tildelt af routeren (hvis understøttet).

7

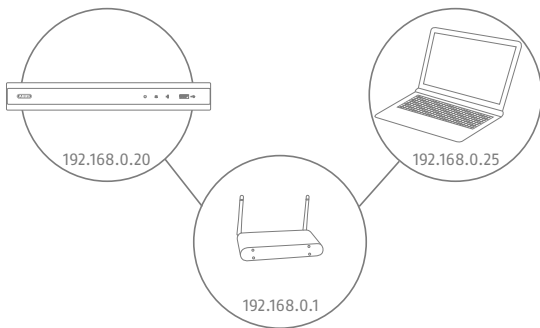

Hvis din router ikke automatisk tildeler adressedataene, skal du indtaste dem i de følgende trin. Grafikken illustrerer som eksempel de apparater, der kan sluttes til med de dertilhørende IP-adresser.

8

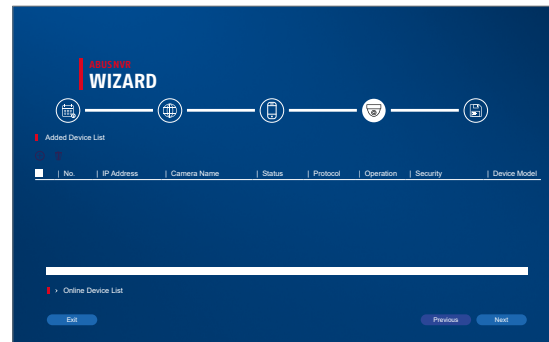

Nedenfor finder du alle kompatible netværkskameraer. Brug afkrydsningsfeltet til at vælge dem, du ønsker Netværkskameraer, og klik på Tilføj. Skift til næste skærbillede med „Næste“.



9

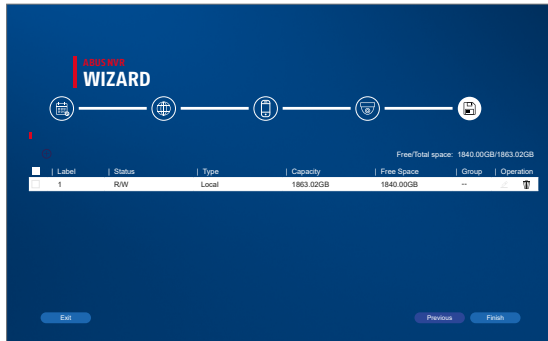

Den installerede harddisk skal installeres før brug blive initialiseret. Vælg den, der skal initialiseres harddisken slukket. I kolonnen „Process“ skal du klikke på Rediger-knap og bekræft initialisering med OK. Tryk derefter på „Udfør“.

# APP- OPSÆTNING

1

Allgemein	ABUS Link Station	PPPOE	DNS	NTP	Email	SNMP
Aktivieren	<input type="checkbox"/>					
Zugriffstyp	Enable ABUS Link Station					
Stream-Verschlüsselung	<input type="checkbox"/>					
Verifizierungscode	Secure12345					
Status	Online					
						



## Aktivér ABUS Link Station

- Navigér til netværksindstillingerne på den lokale overflade, og åbn her indstillingerne til ABUS Link Station.
- Aktivér funktionen ABUS Link Station, og klik på "Gem indstillinger".
- Nu bør status vise "online". Hvis "offline" fortsat vises, skal du kontrollere, om optageren er forbundet med et netværk med internetadgang.
- Tildel nu en verifikationskode til forbindelsen. Her kan du skrive den kode, du bruger. Opbevar derefter kvikguiden sikkert.
- Lad weboverfladen være åben. Den viste QR-kode og verifikationskode skal bruges til opsætning af optageren i appen.

**Bemærk:** ABUS Link Station forbinder din optager med din smartphone via cloud-tjeneste. Du behøver ikke foretage indstillinger på din router. Hvis du ikke vil bruge en cloud-tjeneste, kan du finde en alternativ app-opsætning i vejledningen til optageren.

2



iOS  
Apple App Store



Android  
Google Play Store

#### Opsætning app

- Indlæs appen "ABUS Link Station" fra iOS Appstore eller Google Playstore, og åbn den.
- Opret en konto til fjernadgangen ved at klikke på "log ind" og derefter på "registrering af en konto".
- Aktivér kontoen med verifikationskoden, som du får tilsendt via e-mail.
- Klik på "tilføj apparat", og scan QR-koden fra optagerens lokale overflade.
- Når optageren er fundet, skal du indtaste optagerens verifikationskode. Nu er optageren føjet til din konto.
- Hvis du har problemer med opsætningen, bedes du besøge vores support-website: <https://support.abus-sc.com/>

# VEJLEDNING + SOFTWARE

---

Vejledninger:



Andre vejledninger vedr. betjening af web- og optager-overflade findes under fanen "Downloads" via følgende link:

<https://www.abus.com/product/TVVR36301>

<https://www.abus.com/product/TVVR36701>

Software:



Med TVSW11001 ABUS Central Monitor Station (CMS) kan du overvåge, styre og administrere videodataene fra din ABUS-optager på pc'en:

<https://mobil.abus.com/de/Gewerbe/Videoueberwachung/Netzwerktechnik/ABUS-CMS-Software-Windows>



Brug ABUS IP Installer for at søge efter din optager i netværket, kontrollere og installere firmware-opdateringer, downloade vejledninger og kvikguides direkte til din pc:

[https://www.abus.com/var/Images/PIM/d110001/medias/common/23/ABUS-IP-Installer\\_V9.5.3.zip](https://www.abus.com/var/Images/PIM/d110001/medias/common/23/ABUS-IP-Installer_V9.5.3.zip)



Security Tech Germany



**TVVR36301 / TVVR36701**

# **GUIDA RAPIDA PER REGISTRATORE IP**

La presente guida rapida descrive i primi passaggi per eseguire la configurazione del registratore IP. Informazioni dettagliate sono disponibili nelle istruzioni per l'uso presenti sul sito web [www.abus.com](http://www.abus.com).

**ABUS**



Gentile cliente,

La ringraziamo per aver acquistato uno dei nostri prodotti. Questo prodotto rispetta i requisiti richiesti dalle direttive europee e nazionali in vigore.

La sua conformità è stata comprovata, mentre le dichiarazioni e la relativa documentazione sono depositate presso il produttore ([www.abus.com](http://www.abus.com)). ABUS Security Center GmbH & Co. KG, Linker Kreuthweg 5, 86444 Affing, GERMANY.

Al fine di preservare tale standard e garantire un funzionamento senza rischi, l'utente è tenuto a osservare le presenti istruzioni per l'uso. Prima di mettere in funzione il prodotto, leggere tutte le istruzioni per l'uso e attenersi a tutte le avvertenze sull'uso e sulla sicurezza.

Tutti i nomi di aziende e prodotti ivi riportati sono marchi depositati dei rispettivi proprietari. Tutti i diritti riservati. In caso di dubbi, rivolgersi al proprio rivenditore partner specializzato.

## DOTAZIONE

### TVVR36301:

- Registratore a 4 canali
- Alimentatore 12 V
- Mouse con attacco USB senza fili
- Cavo di rete da 1 m
- Cavo di collegamento per dischi rigidi
- Viti per disco rigido
- Istruzioni di sicurezza
- Guida rapida

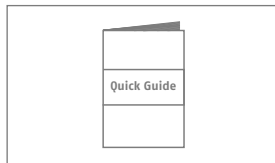
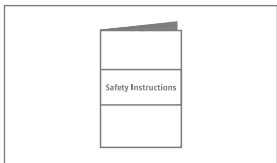
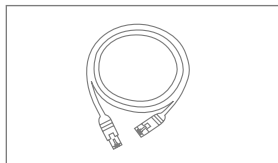
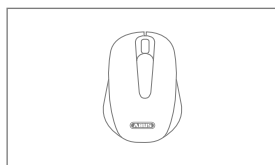
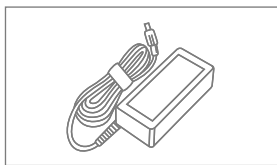

### TVVR36701:

- Registratore a 8 canali
- Alimentatore 12 V
- Mouse con attacco USB senza fili
- Cavo di rete da 1 m
- Cavo di collegamento per dischi rigidi
- Viti per disco rigido
- Istruzioni di sicurezza
- Guida rapida



## AVVERTENZE

Tenere il registratore lontano da forti campi magnetici.



Assicurarsi che l'alimentazione elettrica non venga interrotta.

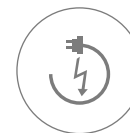

Tenere il registratore lontano da liquidi.



Utilizzare e conservare il registratore solo nelle condizioni ambientali consigliate dal produttore.



Spegnere il registratore prima di collegare o rimuovere apparecchi periferici.



Assicurarsi che sia sempre garantita una ventilazione adeguata.



# COLLEGAMENTI

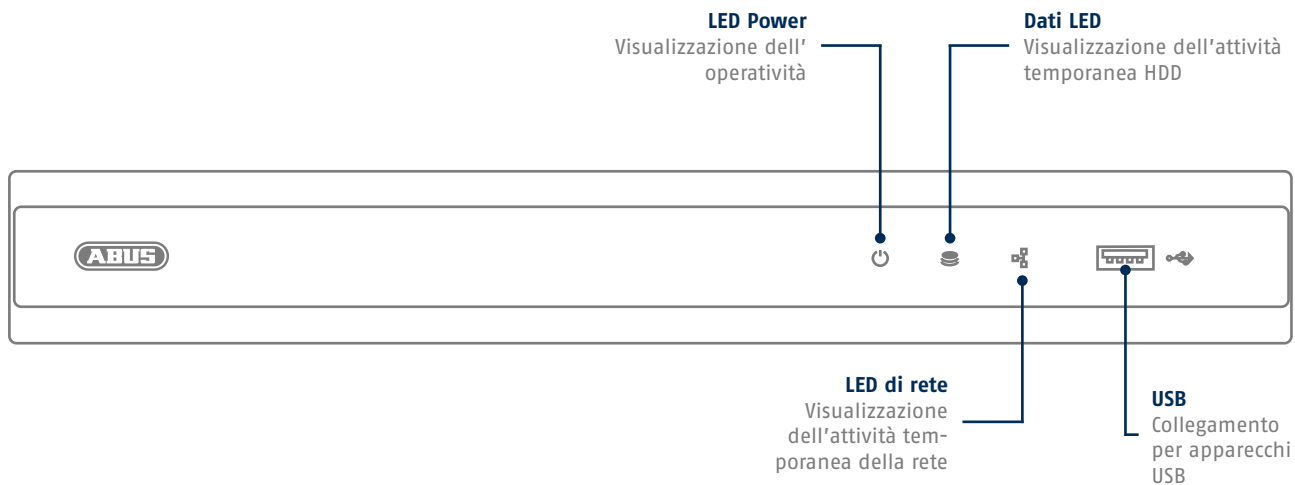

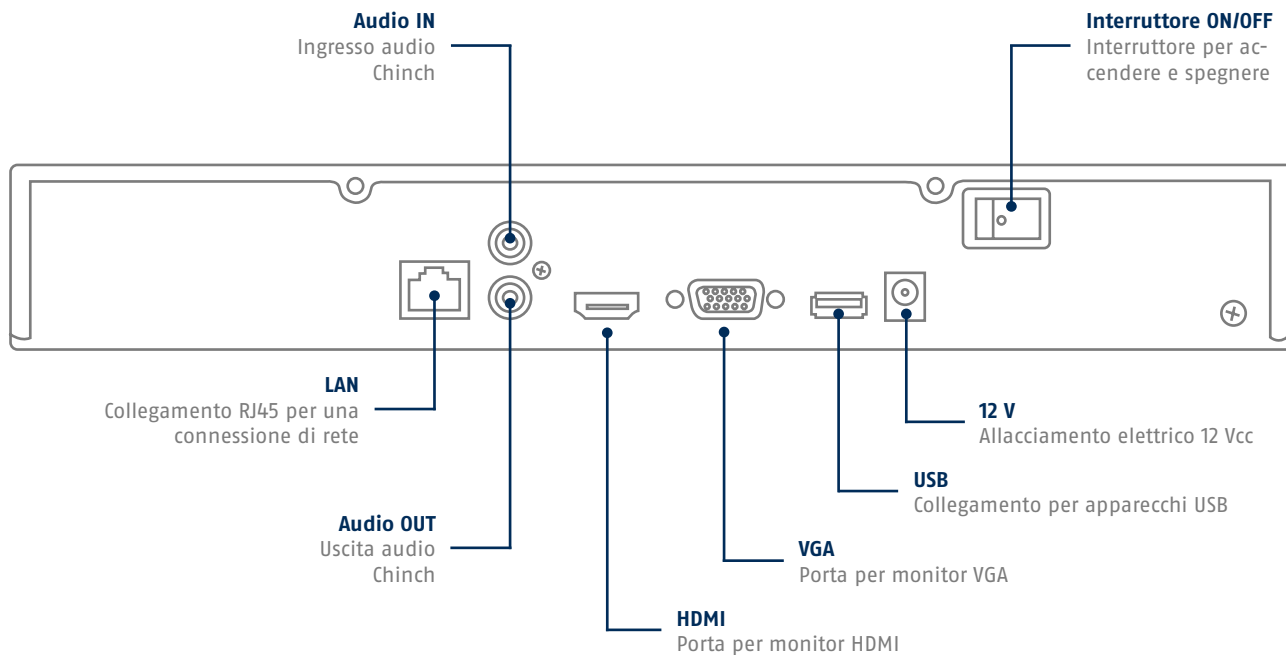

## CONSIGLI PER L'INSTALLAZIONE DELLA VIDEOCAMERA

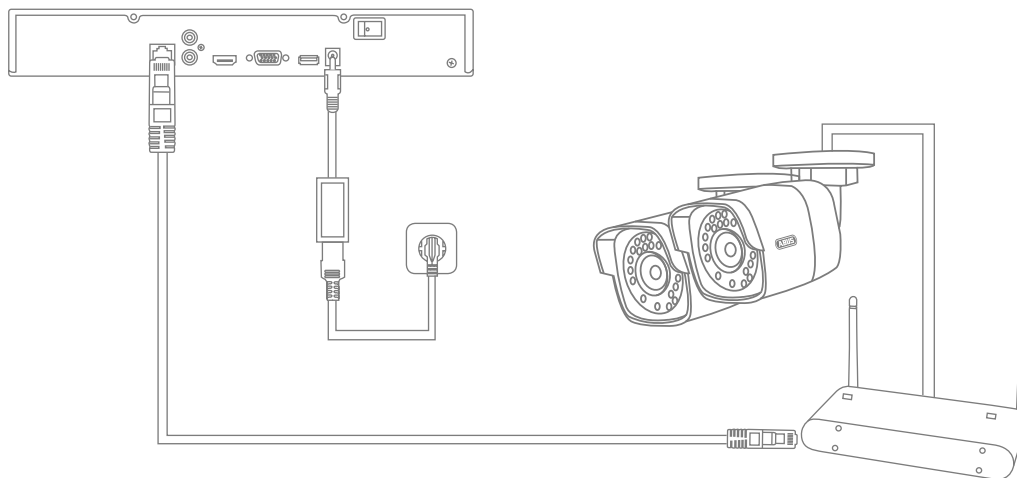

Alimentare il registratore e collegarlo alla propria rete domestica con il cavo di rete.  
Alimentare le telecamere e collegarle alla propria rete domestica.  
È possibile aggiungere le telecamere nelle impostazioni del software.

## INSTALLAZIONE DELL'HARDWARE

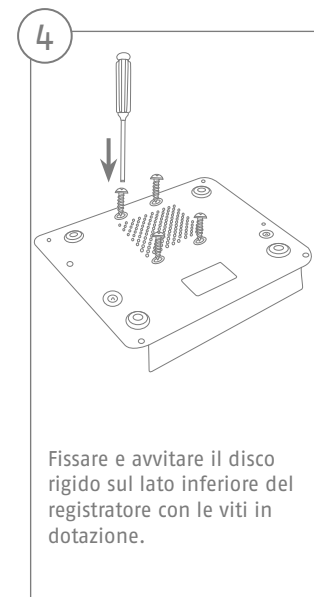
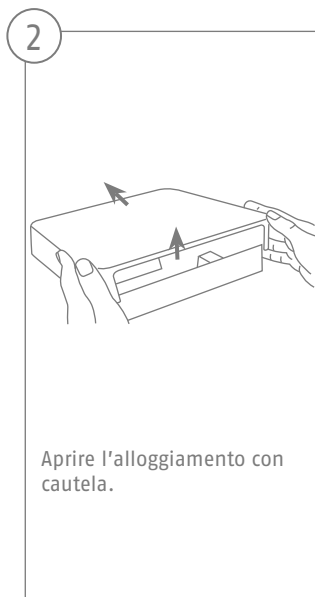
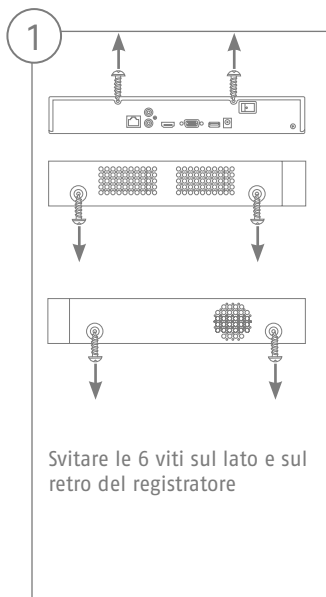

5

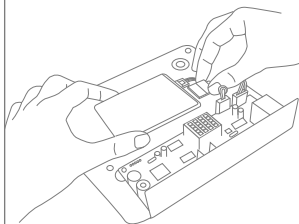

Realizzare i collegamenti per la scheda madre con il cavo dei dati (connettore piccolo) e il cavo elettrico (connettore grande).

6

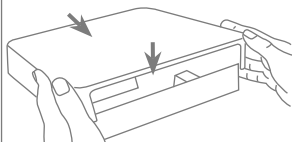

Posizionare ora l'alloggiamento lungo la guida sulla piastra di base del registratore.

7

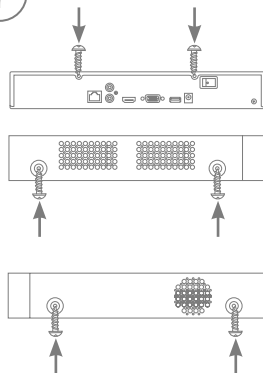

Avvitare quindi l'alloggiamento e la piastra di base con le 6 viti.

8

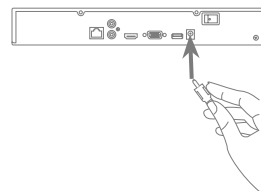

Collegare l'alimentatore e il registratore all'interruttore ON/OFF

## CONFIGURAZIONE DEL SOFTWARE

1

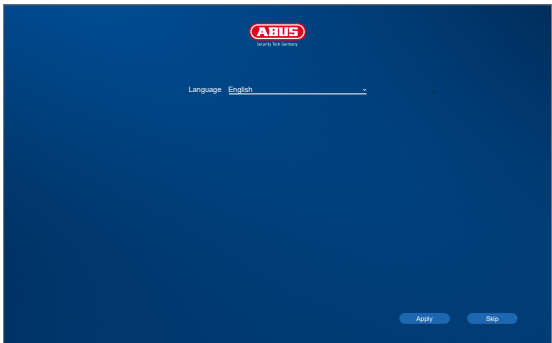

Language English

Apply Stop

Selezionare la lingua desiderata e fare clic su „Applica“.

2

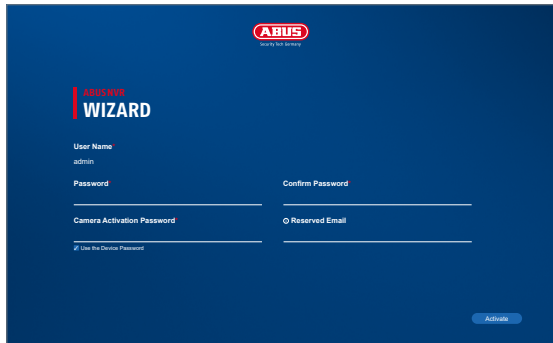

ABUS WIZARD

User Name  
admin

Password Confirm Password

Camera Activation Password  Reserved Email

Use the Device Password

Activate

Inserire una password per l'amministratore nel campo „Nuova password“. La password deve rispettare i criteri minimi indicati. Impostazione consigliata: utilizzare una password quanto più complessa possibile il cui grado di sicurezza risulti „Elevato“.

Password amministratore:

3

Inserire nuovamente la password per confermare. Annotare la nuova password nella guida rapida e conservarla in un luogo sicuro. È possibile ripristinare la password dell'amministratore solo tramite il supporto tecnico di ABUS.

4

Inserire inoltre la password di attivazione per le telecamere. Attivando una telecamera tramite il registratore, il registratore utilizza la password per tale scopo. Infine fare clic su „OK“. L'apparecchio è stato ora attivato e può essere utilizzato in tutte le sue funzioni.



5

**ABUS WIZARD**

Time Zone: (GMT+1:00) Amsterdam, Berlin, Rom, Paris

Date Format: TT-MM-JJJJ

System Date: 04-10-2022

System Time: 13:23:21

NTP Time Sync:

Interval (min): 60

NTP Server: 0.pool.ntp.org

NTP Server Port: 123

Exit Next

Definire il fuso orario, il formato data e la data e l'ora del sistema. Uscire dalla schermata facendo clic su „Avanti“.

6

**ABUS WIZARD**

IP Address: 192.168.0.17

Subnet Mask: 255.255.255.0

Default Gateway: 192.168.0.1

DHCP (IPv4):

Auto Obtain DNS:

Preferred DNS Server: 192.168.0.1

Alternate DNS Server: 8.8.8.8

Exit Previous Next

Se si desidera che i dati degli indirizzi vengano assegnati automaticamente, inserire un segno di spunta nella casella vicino a DHCP. In questo modo gli indirizzi verranno assegnati automaticamente dal router (se ciò viene supportato).

7

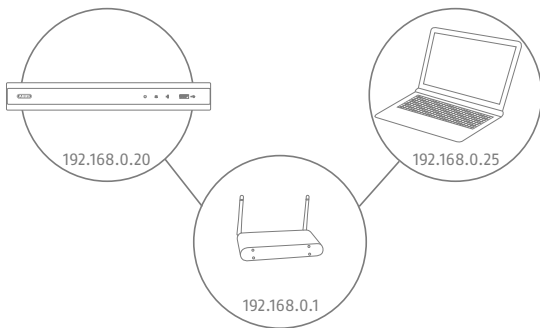

Se il router non esegue automaticamente l'assegnazione dei dati degli indirizzi, inserirli secondo i seguenti passaggi. La grafica mostra a titolo esemplificativo gli apparecchi collegati con i rispettivi indirizzi IP.

8

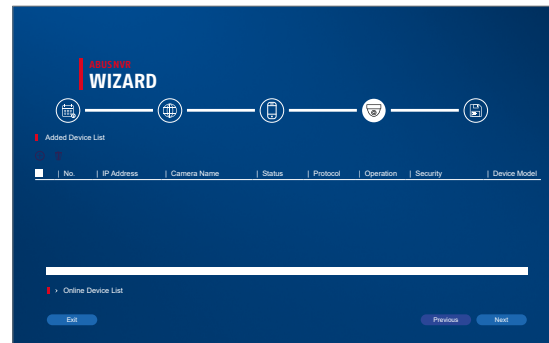

Di seguito troverai tutte le telecamere di rete compatibili. Usa la casella di controllo per selezionare quelli che desideri. Telecamere di rete e fare clic su Aggiungi. Passa alla schermata successiva con „Avanti“.

9

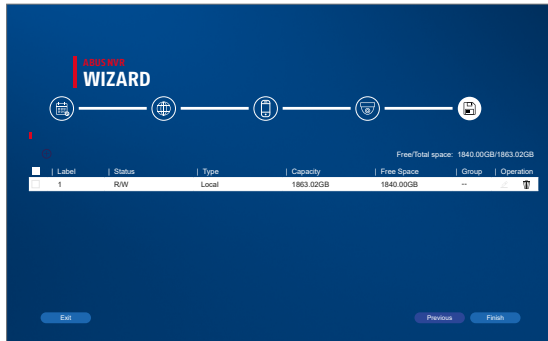

Il disco rigido installato deve essere installato prima dell'uso essere inizializzato. Scegli quello da inizializzare disco rigido spento. Nella colonna „Processo“, fai clic su Pulsante Modifica e conferma inizializzazione con OK. Quindi premere „Fine“.

# CONFIGURAZIONE DELL'APP

1

Allgemein	ABUS Link Station	PPPOE	DNS	NTP	Email	SNMP
Aktivieren	<input type="checkbox"/>					
Zugriffstyp	Enable ABUS Link Station					
Stream-Verschlüsselung	<input type="checkbox"/>					
Verifizierungscode	Secure12345					
Status	Online					
						

## Attivazione di ABUS Link Station

- Dall'interfaccia locale accedere alle impostazioni di rete e aprire le impostazioni di ABUS Link Station.
- Attivare la funzione ABUS Link Station e cliccare su "Salva impostazioni".
- Lo stato mostrato dovrebbe essere "online". Se continua a essere mostrato il messaggio "offline", verificare che il registratore sia collegato alla rete con accesso a Internet.
- Assegnare un codice di verifica per il collegamento.
- Qui è possibile scrivere il codice utilizzato. Conservare la Guida rapida in luogo sicuro.
- Lasciare aperta l'interfaccia web. Il codice QR e il codice di verifica mostrati saranno necessari per la configurazione del registratore nell'app.

**Nota:** ABUS Link Station collega il registratore allo smartphone tramite cloud. Non sono richieste ulteriori impostazioni del router. Se non si desidera utilizzare nessun servizio cloud, è possibile trovare un'impostazione alternativa dell'app nelle istruzioni del registratore.

2



iOS  
Apple App Store



Android  
Google Play Store

#### Configurazione app

- Scaricare l'app ABUS Link Station dall'App Store iOS o dal Playstore di Google e aprirla.
- Creare un account per l'accesso remoto cliccando su "accedi" e quindi su "Registra account".
- Attivare l'account con l'aiuto del codice di verifica ricevuto via e-mail.
- Cliccare su "Aggiungi dispositivo" e scansionare il codice QR dell'interfaccia locale del registratore.
- Dopo che il registratore è stato individuato, inserire il codice di verifica del registratore. Il registratore viene così aggiunto all'account.
- Per problemi con la configurazione visitare il sito web dell'assistenza <https://support.abus-sc.com/>

## ISTRUZIONI + SOFTWARE

---

Istruzioni:



Ulteriori istruzioni sull'utilizzo dell'interfaccia Web e del registratore sono riportate nella scheda "Downloads" al seguente link:

<https://www.abus.com/product/TVVR36301>

<https://www.abus.com/product/TVVR36701>

Software:



Il software Central Monitor Station (CMS) TVSW11001 di ABUS consente di monitorare, controllare e gestire i dati video del registratore ABUS direttamente sul PC:

<https://mobil.abus.com/de/Gewerbe/Videoueberwachung/Netzwerktechnik/ABUS-CMS-Software-Windows>



Utilizzare IIP Installer di ABUS per cercare il registratore nella rete, per controllare e installare gli aggiornamenti del firmware e per scaricare istruzioni e guide rapide direttamente sul PC:

[https://www.abus.com/var/ImagesPIM/d110001/medias/common/23/ABUS-IP-Installer\\_V9.5.3.zip](https://www.abus.com/var/ImagesPIM/d110001/medias/common/23/ABUS-IP-Installer_V9.5.3.zip)



Security Tech Germany



**TVVR36301 / TVVR36701**

# **KRÓTKI PRZEWODNIK DO NAGRYWARKI IP**

Ta skrócona instrukcja zawiera opis pierwszych kroków w zakresie konfiguracji nagrywarki IP. Szczegółowe informacje znajdują się w instrukcji obsługi dostępnej na stronie [abus.com](http://abus.com)

**ABUS**





Szanowna Klientko, Szanowny Kliencie!

Dziękujemy za zakup jednego z naszych produktów. Produkt ten spełnia wymagania obowiązujących norm europejskich i krajowych.

Zgodność została udokumentowana, odpowiednie deklaracje i dokumenty są dostępne u producenta:  
ABUS Security Center GmbH & Co. KG, Linker Kreuthweg 5, 86444 Affing, NIEMCY.

Aby zachować ten standard i zapewnić bezpieczną eksploatację, użytkownik musi przestrzegać niniejszej instrukcji obsługi!  
Przed uruchomieniem produktu należy przeczytać całą instrukcję obsługi i przestrzegać wszystkich zasad obsługi i bezpieczeństwa!

Wszystkie zawarte w niej nazwy firm i oznaczenia produktów są zarejestrowanymi znakami towarowymi odnośnych właścicieli.  
Wszystkie prawa zastrzeżone. W przypadku pytań proszę zwracać się do specjalisty ds. sprzedaży.

# ZAWARTOŚĆ OPAKOWANIA

## TVR36301:

- Nagrywarka 4-kanałowa
- Zasilacz sieciowy 12 V
- Mysz bezprzewodowa/USB
- 1 m kabla sieciowego
- Przewody przyłączeniowe do dysków twardych
- Śruby do dysku twardego
- Instrukcje bezpieczeństwa
- Krótki przewodnik

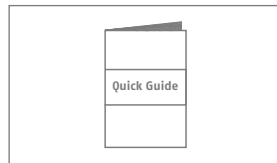
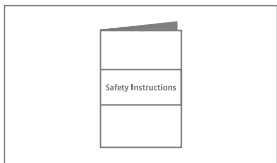
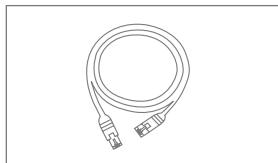
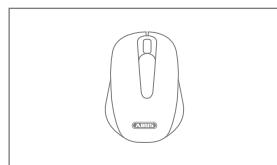
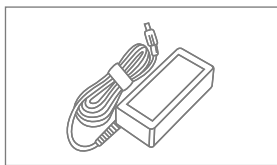

## TVR36701:

- Nagrywarka 8-kanałowa
- Zasilacz sieciowy 12 V
- Mysz bezprzewodowa/USB
- 1 m kabla sieciowego
- Przewody przyłączeniowe do dysków twardych
- Śruby do dysku twardego
- Instrukcje bezpieczeństwa
- Krótki przewodnik

## WSKAZÓWKI OSTRZEGAWCZE

Chroń nagrywarkę przed silnymi  
polami magnetycznymi.



Zadbaj o bezprzerwowe  
zasilanie elektryczne.

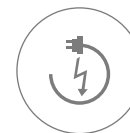

Chroń nagrywarkę przed kontaktem  
z płynami.



Używaj nagrywarki i przechowuj ją  
wyłącznie w warunkach otoczenia  
zalecanych przez producenta.



Wyłączaj nagrywarkę przed  
podłączeniem lub odłączeniem  
urządzeń peryferyjnych.



Zawsze zapewnij dostateczną  
wentylację.



# ZŁĄCZA

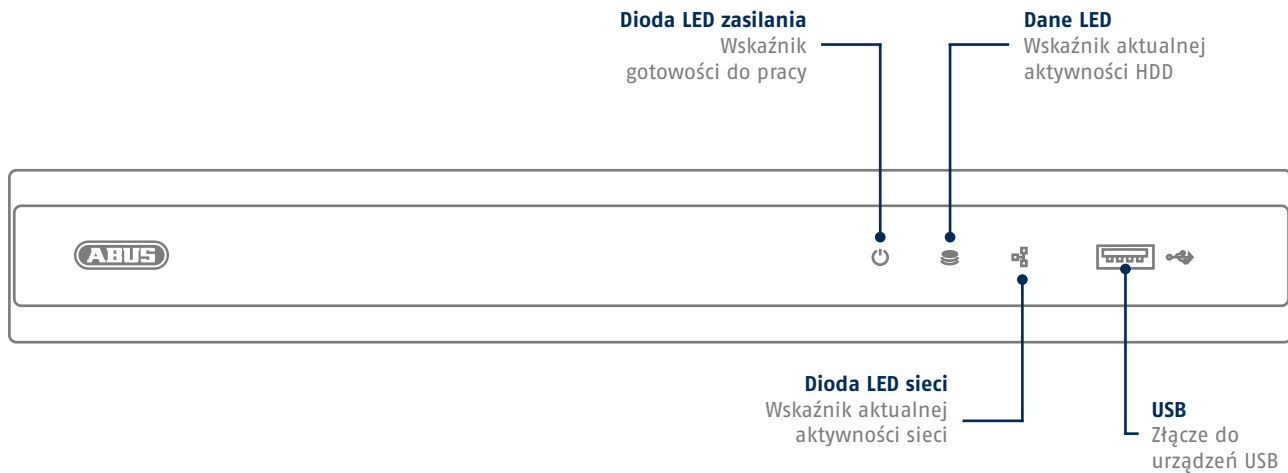

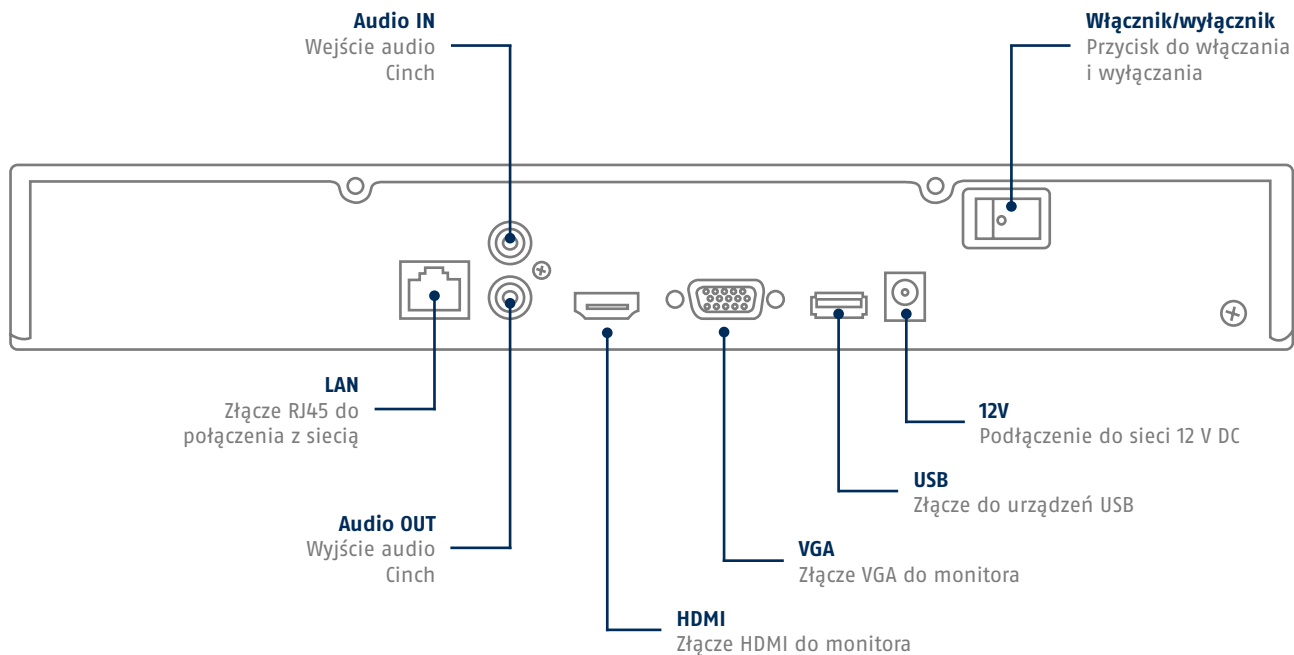

## WSKAZÓWKI DOTYCZĄCE INSTALACJI KAMERY

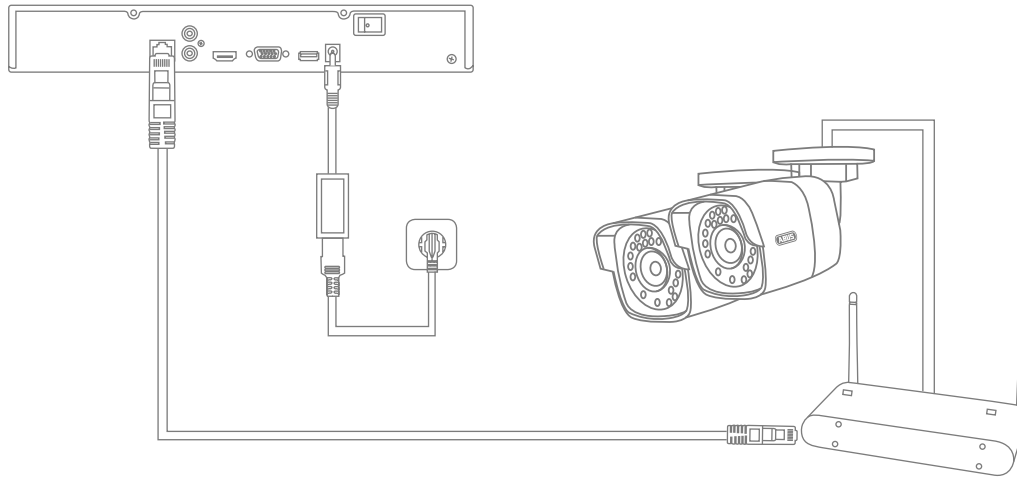

Podłącz nagrywarkę do napięcia i połącz ją kablem z siecią domową.  
Podłączyc kamery do napięcia i połączyć je także z siecią domową.  
Następnie można dodać kamery w konfiguracji oprogramowania.

## INSTALACJA SPRZĘTU

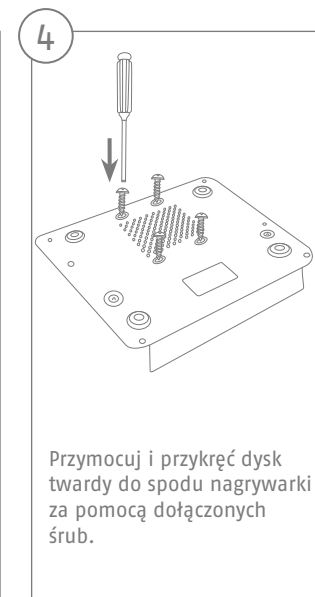
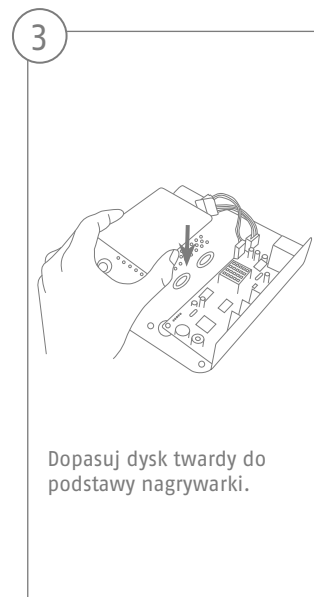
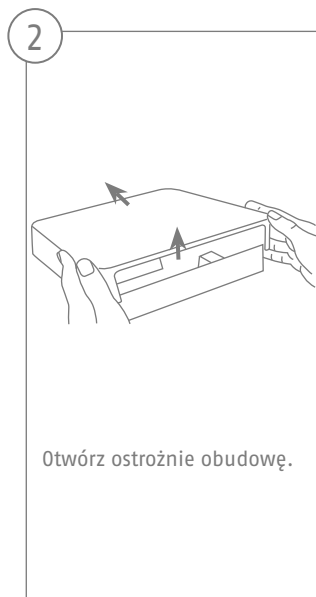
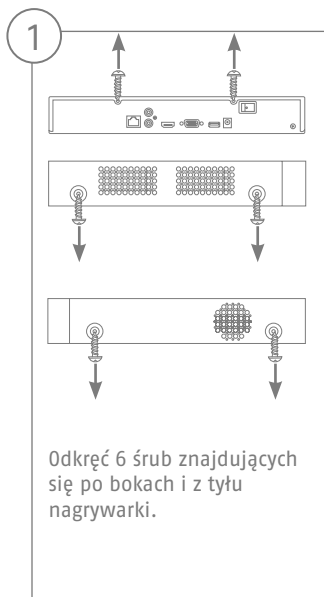

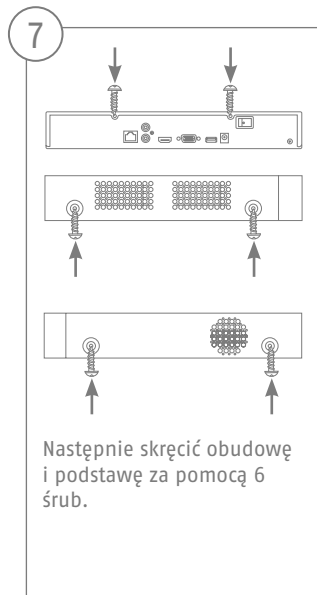



# KONFIGURACJA OPROGRAMOWANIA

1

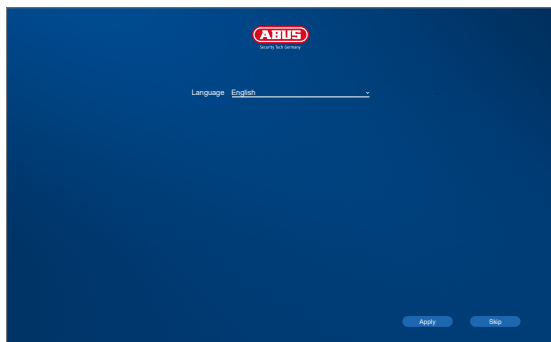

Wybierz odpowiedni język i kliknij „Zastosuj”.

2

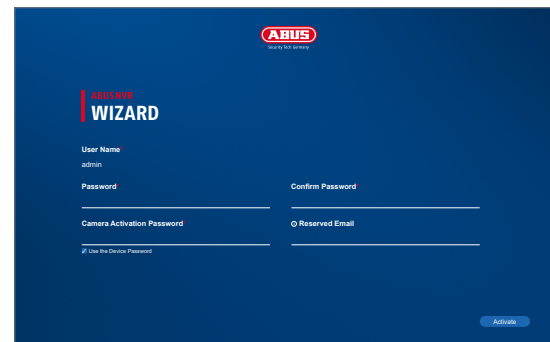

W polu „Nowe hasło” wprowadzić hasło administratora. Hasło musi spełniać określone wymagania minimalne. Zalecenie: w miarę możliwości należy wybrać jak najbardziej złożone hasło o stopniu „Silne”.

Hasło administratora:

3

Ponownie wprowadzić hasło w celu potwierdzenia. Zanotować też hasło w skróconej instrukcji i przechowywać je w bezpiecznym miejscu. Reset hasła administratora może przeprowadzić wyłącznie wsparcie techniczne firmy ABUS.

4

Dodatkowo wprowadź hasło aktywacyjne dla kamer. W przypadku aktywacji kamery przez nagrywkę, nagrywarka używa tego hasła. Na koniec kliknij „OK”. Urządzenie zostało właśnie aktywowane i może być użytkowane w pełnym zakresie.

5

**ABUS WIZARD**

Time Zone: (GMT+1:00) Amsterdam, Berlin, Rom, Paris

Date Format: TT-MM-JJJJ

System Date: 04-10-2022

System Time: 13:23:21

NTP Time Sync:

Interval (min): 60

NTP Server: 0.pool.ntp.org

NTP Server Port: 123

Exit Next

Określ strefę czasową, datę/format i czas systemowy. Opuść ekran, klikając „Dalej”.

6

**ABUS WIZARD**

IP Address: 192.168.0.17

Subnet Mask: 255.255.255.0

Default Gateway: 192.168.0.1

DHCP (IPv4):

Auto Obtain DNS:

Preferred DNS Server: 192.168.0.1

Alternate DNS Server: 8.8.8.8

Exit Previous Next

Jeśli chcesz, aby dane adresu były przypisywane automatycznie, zaznacz opcję DHCP. Adresy będą wówczas nadawane automatycznie przez router (jeśli funkcja jest obsługiwana).

7

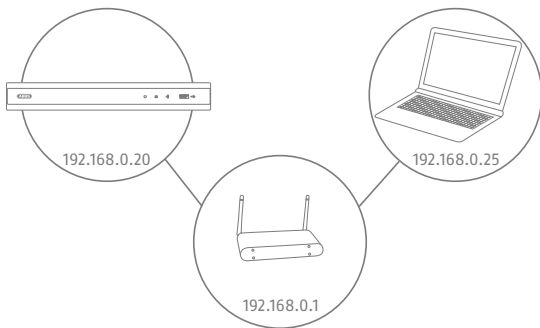

Jeśli router nie przypisuje automatycznie danych adresowych, wprowadź dane w kolejnych krokach. Rysunek przedstawia przykładowe urządzenia do podłączenia z odnośnymi adresami IP.

8

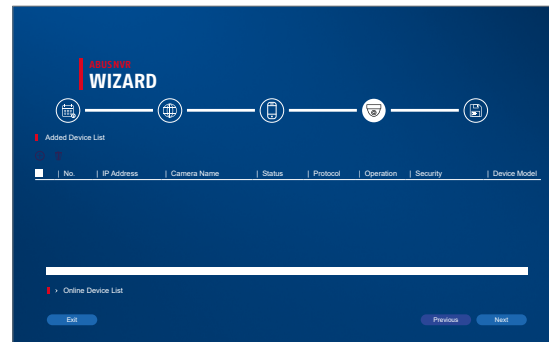

Poniżej znajdziesz wszystkie kompatybilne kamery sieciowe. Użyj pola wyboru, aby wybrać te, które chcesz. Kamery sieciowe i kliknij Dodaj. Przejdź do następnego ekranu za pomocą „Dalej”.

9

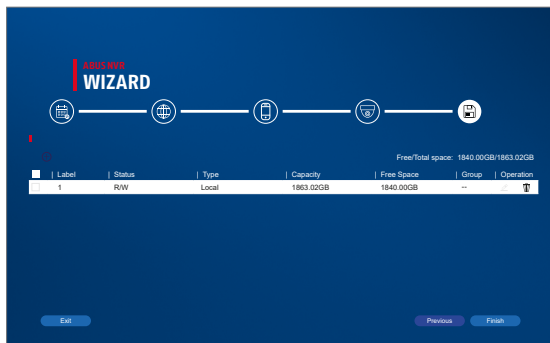

Zainstalowany dysk twardy należy zainstalować przed użyciem być zainicjowane. Wybierz ten do zainicjowania dysk twardy wyłączony. W kolumnie „Proces” kliknij Edytuj przycisk i potwierdź inicjalizacja za pomocą OK. Następnie naciśnij „Zakończ”.

# KONFIGURACJA APLIKACJI

1

Allgemein	ABUS Link Station	PPPOE	DNS	NTP	Email	SNMP
Aktivieren	<input type="checkbox"/>					
Zugriffstyp	Enable ABUS Link Station					
Stream-Verschlüsselung	<input type="checkbox"/>					
Verifizierungscode	Secure12345					
Status	Online					
						

## Aktywacja ABUS Link Station

- W interfejsie lokalnym przejdź do ustawień sieci i otwórz ustawienia ABUS Link Station.
- Aktywuj funkcję ABUS Link Station i kliknij „Zapisz ustawienia”.
- Status powinien wskazywać „online”. Jeżeli nadal wyświetla się „offline”, sprawdź, czy nagrywarka jest podłączona do sieci z dostępem do internetu.
- Przydziel kod weryfikacyjny dla połączenia. W tym miejscu możesz zapisać używany przez siebie kod. Następnie schowaj niniejszy krótki przewodnik w bezpiecznym miejscu.
- Pozostaw otwarty interfejs sieciowy. Wyświetlany kod QR i kod weryfikacyjny będzie wymagany do konfiguracji nagrywarki w aplikacji.

**Wskazówka:** Oprogramowanie ABUS Link Station służy do połączenia Twojej nagrywarki ze smartfonem za pomocą usługi Cloud. Nie wymaga to zmiany żadnych ustawień routera. Jeżeli nie chcesz korzystać z usługi Cloud, możesz wykonać alternatywną konfigurację aplikacji zgodnie z instrukcją nagrywarki.

2



iOS  
Apple App Store



Android  
Google Play Store

#### Konfiguracja aplikacji

- Pobierz aplikację „ABUS Link Station” ze sklepu iOS Appstore lub Google Playstore i otwórz ją.
- Utwórz konto dla dostępu zdalnego klikając „załoguj”, a następnie „Zarejestruj konto”.
- Aktywuj konto za pomocą kodu weryfikacyjnego, który otrzymałeś przez e-mail.
- Kliknij „Dodaj urządzenie” i zeskanuj kod QR z lokalnego interfejsu nagrywarki.
- Po odnalezieniu nagrywarki wpisz jej kod weryfikacyjny. Nagrywarka jest teraz dodana do Twojego konta.
- W przypadku problemów z konfiguracją wejdź na naszą stronę pomocy technicznej: <https://support.abus-sc.com/>

# INSTRUKCJA + OPROGRAMOWANIE

---

Instrukcje:



Dodatkowe instrukcje dotyczące obsługi interfejsu sieciowego i nagrywarki można znaleźć w karcie „Pobrane” pod następującym adresem:

<https://www.abus.com/product/TVVR36301>

<https://www.abus.com/product/TVVR36701>

Oprogramowanie:



Za pomocą oprogramowania TVSW11001 ABUS Central Monitor Station (CMS) można na komputerze monitorować, sterować i zarządzać danymi wideo z nagrywarek ABUS:

<https://mobil.abus.com/de/Gewerbe/Videoeuberwachung/Netzwerktechnik/ABUS-CMS-Software-Windows>



Użyj ABUS IP Installer, aby wyszukać swoją nagrywarkę w sieci, zaktualizować oprogramowanie firmowe i pobrać instrukcje i krótkie przewodniki bezpośrednio na swój komputer:

[https://www.abus.com/var/ImagesPIM/d110001/medias/common/23/ABUS-IP-Installer\\_V9.5.3.zip](https://www.abus.com/var/ImagesPIM/d110001/medias/common/23/ABUS-IP-Installer_V9.5.3.zip)





Security Tech Germany



**TVVR36301/TVVR36701**

# SNABBGUIDE FÖR IP-INSPELARE

Snabbguiden innehåller information om de första stegen vid installationen av IP-inspelaren.  
Mer ingående information finns i bruksanvisningen som finns på vår webbplats [abus.com](https://abus.com).

**ABUS**



Hej!

Tack för att du har valt att köpa en av våra produkter. Produkten uppfyller kraven i gällande europeiska och nationella direktiv.

Överensstämelsen har fastställts och motsvarande försäkringar och dokument finns tillgängliga från tillverkaren:  
ABUS Security Center GmbH & Co. KG, Linker Kreuthweg 5, 86444 Affing, GERMANY.

För att uppfylla standarden och säkerställa säker drift måste du som användare följa den här bruksanvisningen!  
Läs igenom hela bruksanvisningen innan du börjar använda produkten och följ alla användnings- och säkerhetsanvisningar!

Alla företagsnamn och produktbeteckningar som omnämns är varumärken som tillhör respektive ägare.  
Alla rättigheter förbehållna. Kontakta din återförsäljare gällande eventuella frågor!

# LEVERANSOMFÅNG

## TVVR36301:

- 4-kanals inspelare
- 12 V-nättdel
- Trådlös USB-mus
- 1 m nätverkskabel
- Hårddiskkabel
- Hårddiskskruvar
- Säkerhets instruktioner
- Snabbguide

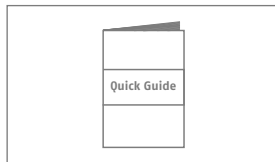
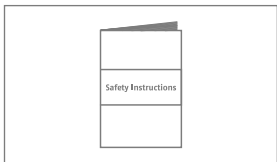
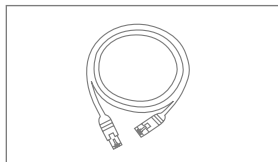
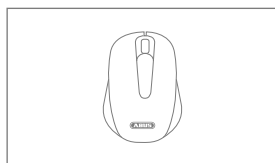
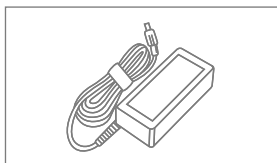

## TVVR36701:

- 8-kanals inspelare
- 12 V-nättdel
- Trådlös USB-mus
- 1 m nätverkskabel
- Hårddiskkabel
- Hårddiskskruvar
- Säkerhets instruktioner
- Snabbguide

## VARNINGAR

Håll kraftiga magnetfält  
borta från inspelaren.



Se till att strömförsörjningen  
är avbrottsfri.

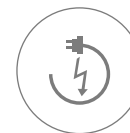

Håll vätskor borta från inspelaren.



Använd och förvara bara inspelaren  
enligt tillverkarens rekommenderade  
omgivningsförhållanden.



Stäng av inspelaren innan du ansluter  
eller avlägsnar kringutrustning.



Se alltid till så att det finns tillräcklig  
ventilation.



# ANSLUTNINGAR

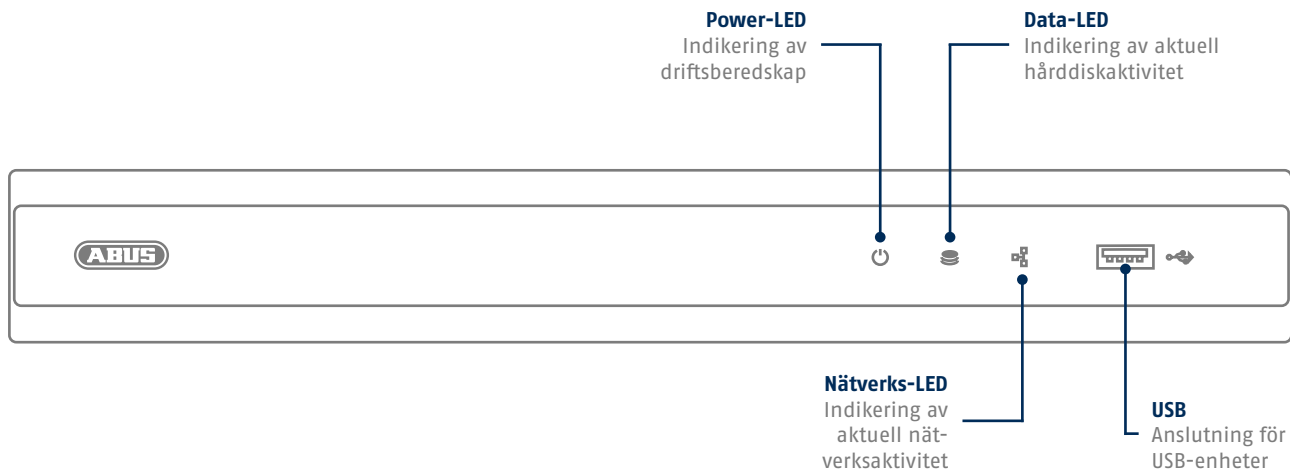

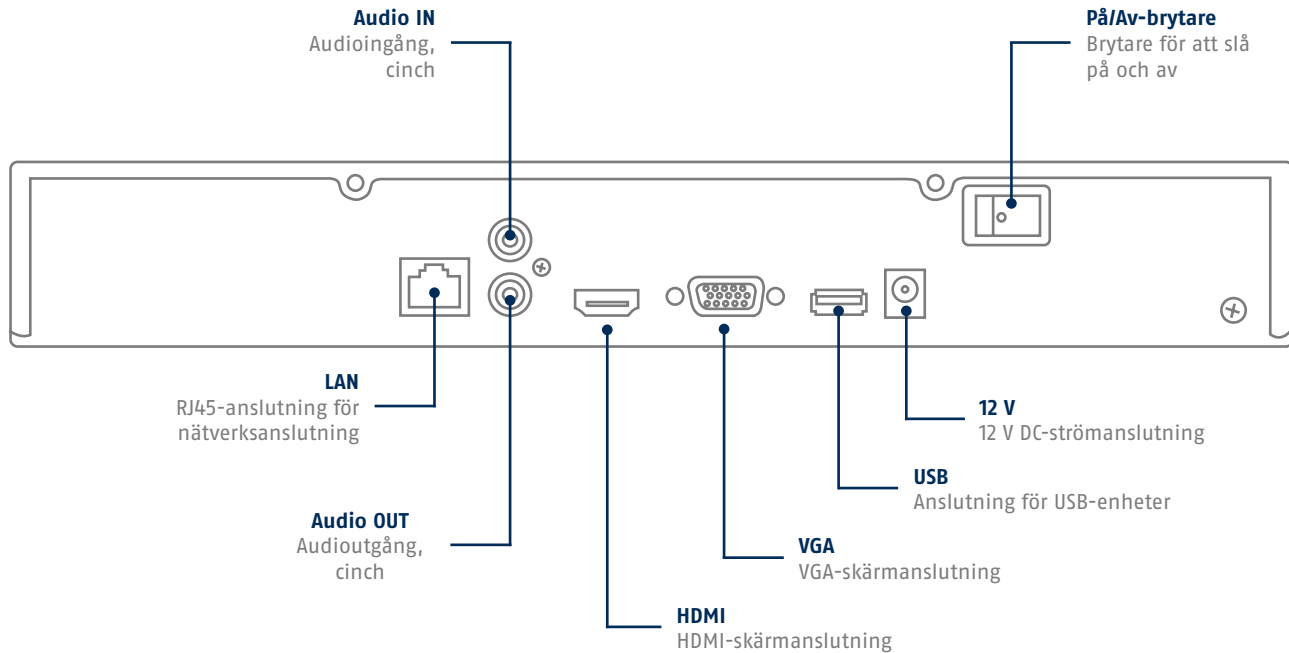

## TIPS FÖR KAMERAINSTALLATION

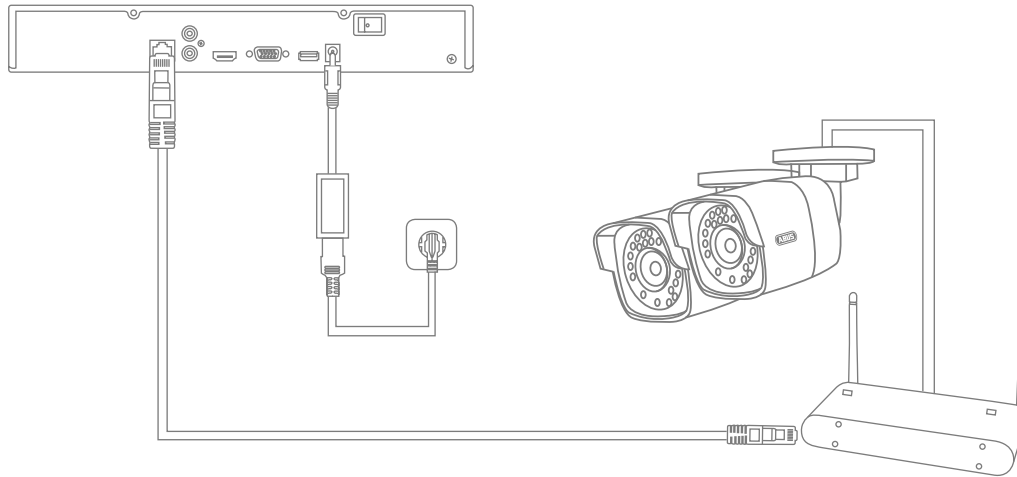

Spänningsmata inspelaren och anslut den till ditt hemnätverk med en nätverkskabel.  
Spänningsmata kamerorna och koppla även upp dem mot ditt hemnätverk.  
Du kan sedan lägga till kamerorna i programvaruinställningen.



# HÅRDVARUINSTALLATION

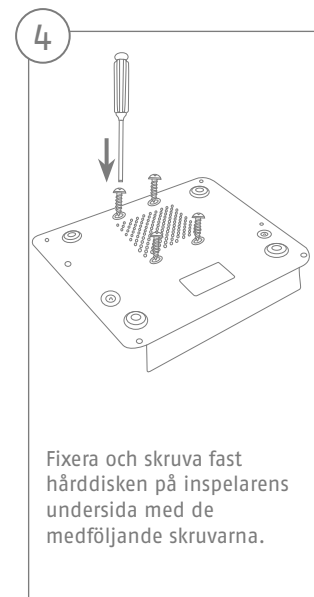
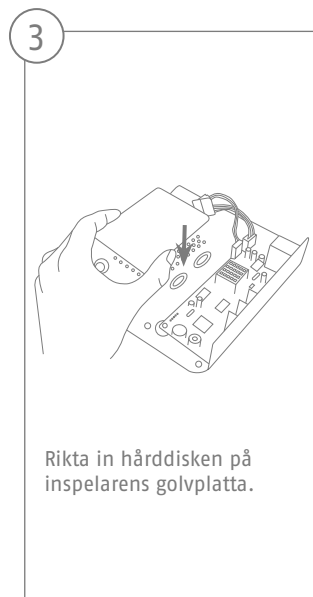
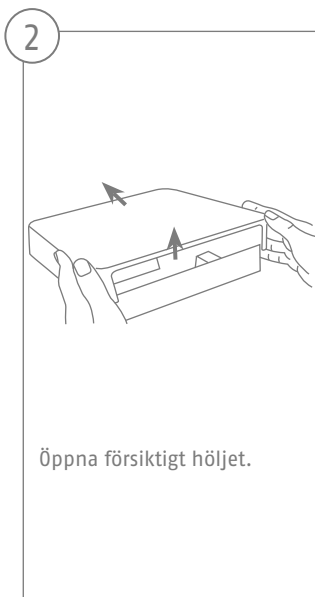
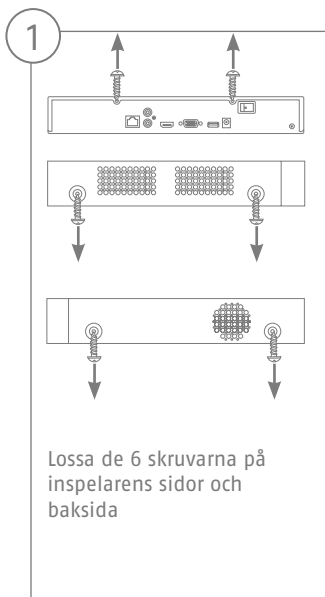

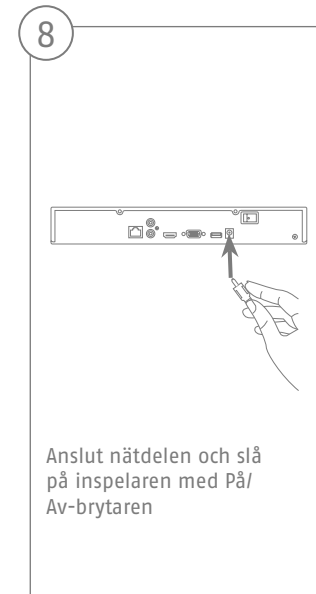
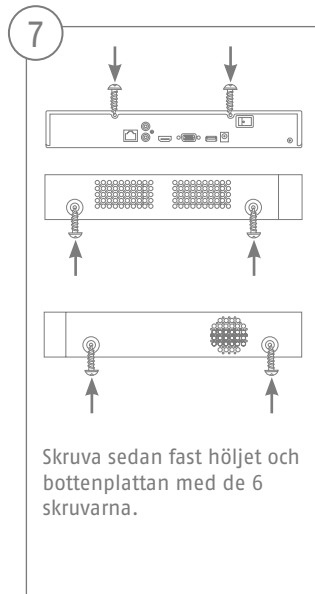
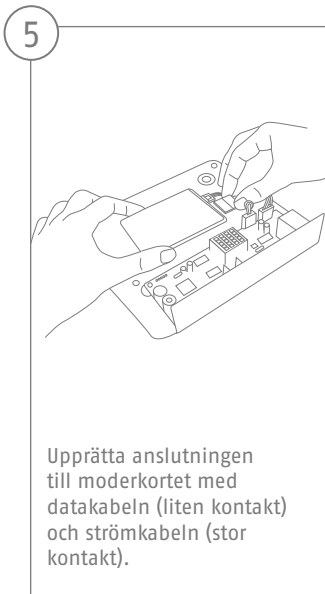

# MJUKVARUINSTÄLLNING

1

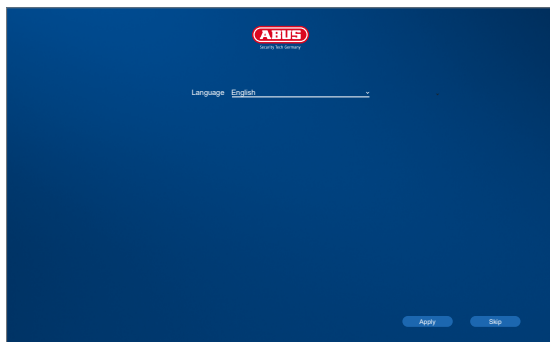

Välj det språk du vill ha och klicka på "Tillämpa".

2

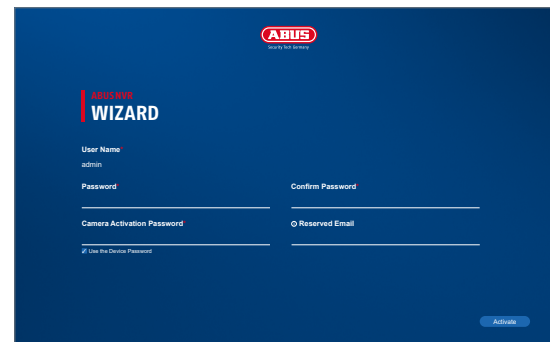

I fältet "Nytt lösenord" anger du ett lösenord för administratören. Lösenordet måste följa de minimikrav som ställs. Rekommendation: Skapa ett så komplext lösenord du kan så att det får markeringen "Starkt".

Admin-lösenord:

3

ABUS  
WIZARD

User Name  
admin

Password

Confirm Password

Camera Activation Password

Reserved Email

[Use the Device Password](#)

Activate

Ange lösenordet igen för att bekräfta det. Notera dessutom lösenordet i snabbguiden och förvara det på en säker plats. Att återställa admin-lösenordet går endast att göra via ABUS tekniska support.

4

ABUS  
WIZARD

User Name  
admin

Password

Confirm Password

Camera Activation Password

Reserved Email

[Use the Device Password](#)

Activate

Ange även aktiveringslösenordet för kamerorna. Aktiverar du en kamera via inspelaren, så använder inspelaren angivet lösenord. Klicka till sist på OK. Enheten är nu aktiverad och går att använda fullt ut.

5

**ABUS WIZARD**

Time Zone: (GMT+1:00) Amsterdam, Berlin, Rom, Paris

Date Format: TT-MM-JJJJ

System Date: 04-10-2022

System Time: 13:23:21

NTP Time Sync:

Interval (min): 60

NTP Server: 0.pool.ntp.org

NTP Server Port: 123

Exit Next

Ställ in tidszon, datum/-format och systemtid. Lämna skärmen genom att klicka på "Nästa".

6

**ABUS WIZARD**

IP Address: 192.168.0.17

Subnet Mask: 255.255.255.0

Default Gateway: 192.168.0.1

DHCP (IPv4):

Auto Obtain DNS:

Preferred DNS Server: 192.168.0.1

Alternate DNS Server: 8.8.8.8

Exit Previous Next

Markera en kryssruta vid DHCP för att automatiskt tilldela adressdata. Adresserna tilldelas sedan automatiskt av routern (förutsatt att detta stöds).

7

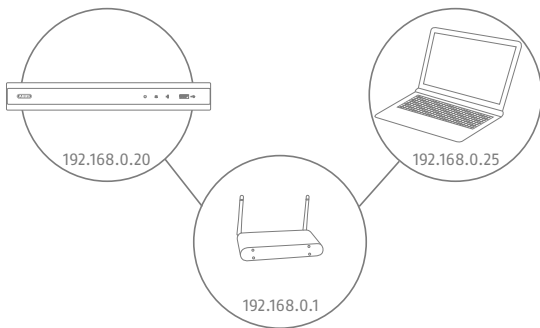

Om routern inte tilldelar adressdata automatiskt, ange data vid följande steg. Bilden visar de anslutna enheterna med tillhörande IP-adresser.

8

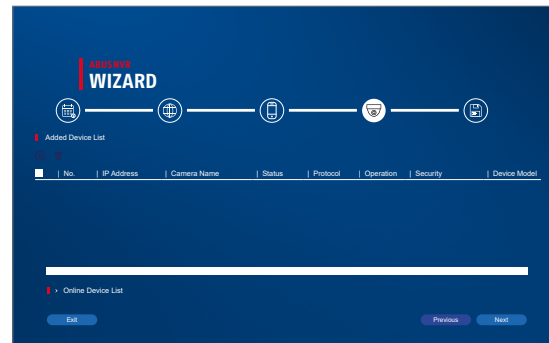

Nedan hittar du alla kompatibla nätverkskameror. Använd kryssrutan för att välja de du vill ha Nätverkskameror och klicka på Lägg till. Växla till nästa skärm med „Nästa“.

9

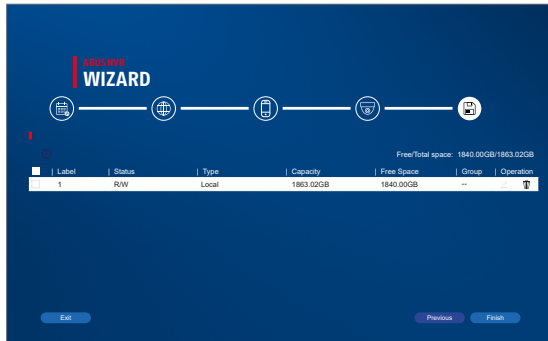

Den installerade hårddisken måste installeras före användning initieras. Välj den som ska initieras hårddisken av. I kolumnen „Process“ klickar du på Redigera-knappen och bekräfta initiering med OK. Tryck sedan på „Slutför“.

# APPINSTÄLLNING

1

Allgemein	ABUS Link Station	PPPOE	DNS	NTP	Email	SNMP
Aktivieren	<input type="checkbox"/>					
Zugriffstyp	Enable ABUS Link Station					
Stream-Verschlüsselung	<input type="checkbox"/>					
Verifizierungscode	Secure12345					
Status	Online					
						

Slå på ABUS Link Station

- Navigera till nätverksinställningarna i det lokala gränssnittet och öppna där ABUS Link Station-inställningarna.
- Slå på ABUS Link Station-funktionen och klicka på "Spara inställningarna".
- Du bör nu ha fått upp "online" på statusen. Får du fortfarande upp "offline" ska du kontrollera om inspelaren är ansluten till ett nätverk med Internetåtkomst.
- Tilldela nu uppkopplingen en verifieringskod. Här kan du skriva upp den kod du använt. Förvara sedan snabbguiden på säkert ställe.
- Låt webbgränssnittet vara öppet. Du behöver den visade QR-koden och verifieringskoden för att ställa in inspelaren i appen.

**Anvisning:** ABUS Link Station kopplar upp din inspelare med din smartphone via molntjänsten. Du behöver inte göra några inställningar på routern. Använder du ingen molntjänst finns det en appinställning i inspelarens anvisning.



2



iOS  
Apple App Store



Android  
Google Play Store

#### Ställa in appen

- Ladda ned appen "ABUS Link Station" från iOS Appstore eller Google Playstore och öppna den.
- Skapa ett konto för fjärråtkomst genom att logga in och sedan klicka på "Registrera konto".
- Aktivera kontot med verifieringskoden som du fått via mailen.
- Klicka på "Lägg till enhet" och scanna QR-koden från inspelarens yta.
- När inspelaren har hittats ska du ange dess verifieringskod. Inspelaren har nu lagts till på ditt konto.
- Får du problem under inställningen ska du gå till vår webbsupport: <https://support.abus-sc.com/>

# BRUKSANVISNING + PROGRAMVARA

---

Bruksanvisningar:



Du hittar fler bruksanvisningarna till webb- och inspelargränssnitten under fliken "Nedladdningar" på följande länk:

<https://www.abus.com/product/TVVR36301>

<https://www.abus.com/product/TVVR36701>

Programvara:



Med TVSW11001 ABUS Central Monitor Station (CMS) övervakar, styr och administrerar du videodata från din ABUS inspelare på datorn:

<https://mobil.abus.com/de/Gewerbe/Videoueberwachung/Netzwerktechnik/ABUS-CMS-Software-Windows>



Använd ABUS IP Installer för att söka efter din inspelare på nätverket, kontrollera och installera firmwareuppdateringar samt ladda ned instruktioner och snabbguider direkt till din dator:

[https://www.abus.com/var/ImagesPIM/d110001/medias/common/23/ABUS-IP-Installer\\_V9.5.3.zip](https://www.abus.com/var/ImagesPIM/d110001/medias/common/23/ABUS-IP-Installer_V9.5.3.zip)



Security Tech Germany



**TVVR36301 / TVVR36701**

# GUÍA RÁPIDA DE LA GRABADORA IP

En esta guía rápida se describen los primeros pasos para instalar la grabadora IP.  
Encontrará información detallada en el manual de instrucciones disponible en la página web [abus.com](http://abus.com).



Estimado cliente:

Le agradecemos que haya comprado uno de nuestros productos. Este producto cumple los requisitos de las directivas europeas y nacionales vigentes.

Se ha comprobado la conformidad. La documentación y declaraciones correspondientes se pueden consultar en la página del fabricante: ABUS Security Center GmbH & Co. KG, Linker Kreuthweg 5, 86444 Affing, ALEMANIA.

Para conservar este estándar y garantizar un funcionamiento exento de peligros, en su carácter de usuario deberá tener en cuenta lo expuesto en este manual de instrucciones. Antes de poner en funcionamiento el producto, lea por completo el manual de instrucciones y respete todas las indicaciones de utilización y seguridad.

Todos los nombres de empresas y denominaciones de producto son marcas registradas del correspondiente propietario. Todos los derechos reservados. Si tiene alguna pregunta, diríjase a su distribuidor especializado.

# VOLUMEN DE ENTREGA

## TVR36301:

- Grabadora de 4 canales
- Fuente de alimentación de 12 V
- Ratón inalámbrico USB
- Cable de red de 1 m
- Cable de conexión del disco duro
- Tornillos para el disco duro
- Instrucciones de seguridad
- Guía rápida

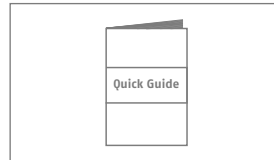
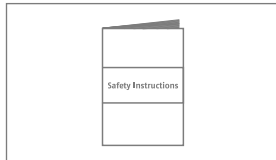
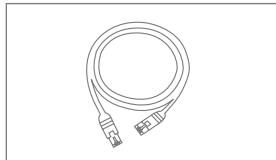
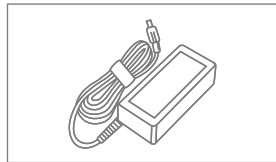
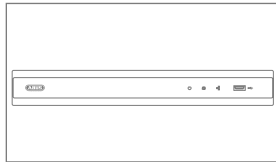

## TVR36701:

- Grabadora de 8 canales
- Fuente de alimentación de 12 V
- Ratón inalámbrico USB
- Cable de red de 1 m
- Cable de conexión del disco duro
- Tornillos para el disco duro
- Instrucciones de seguridad
- Guía rápida

## ADVERTENCIAS

Mantenga la grabadora alejada de campos magnéticos potentes.



Asegúrese de que no se interrumpa la alimentación de corriente.

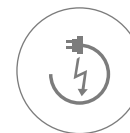

Mantenga la grabadora alejada de cualquier líquido.



Utilice y guarde la grabadora en las condiciones de entorno recomendadas por el fabricante.



Apague la grabadora antes de conectar o retirar aparatos periféricos.



Asegúrese de que haya siempre ventilación suficiente.



# CONEXIONES

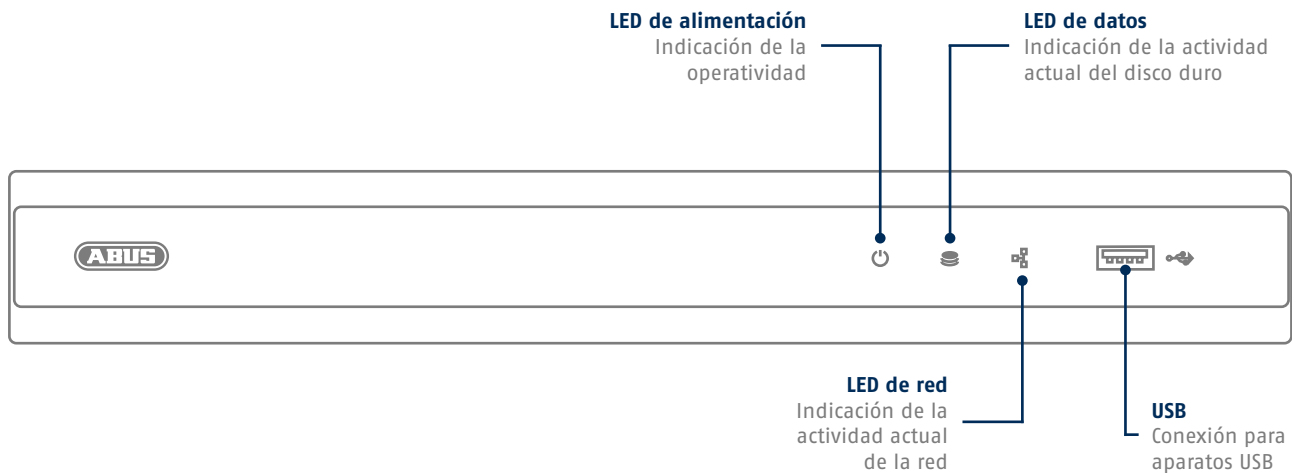



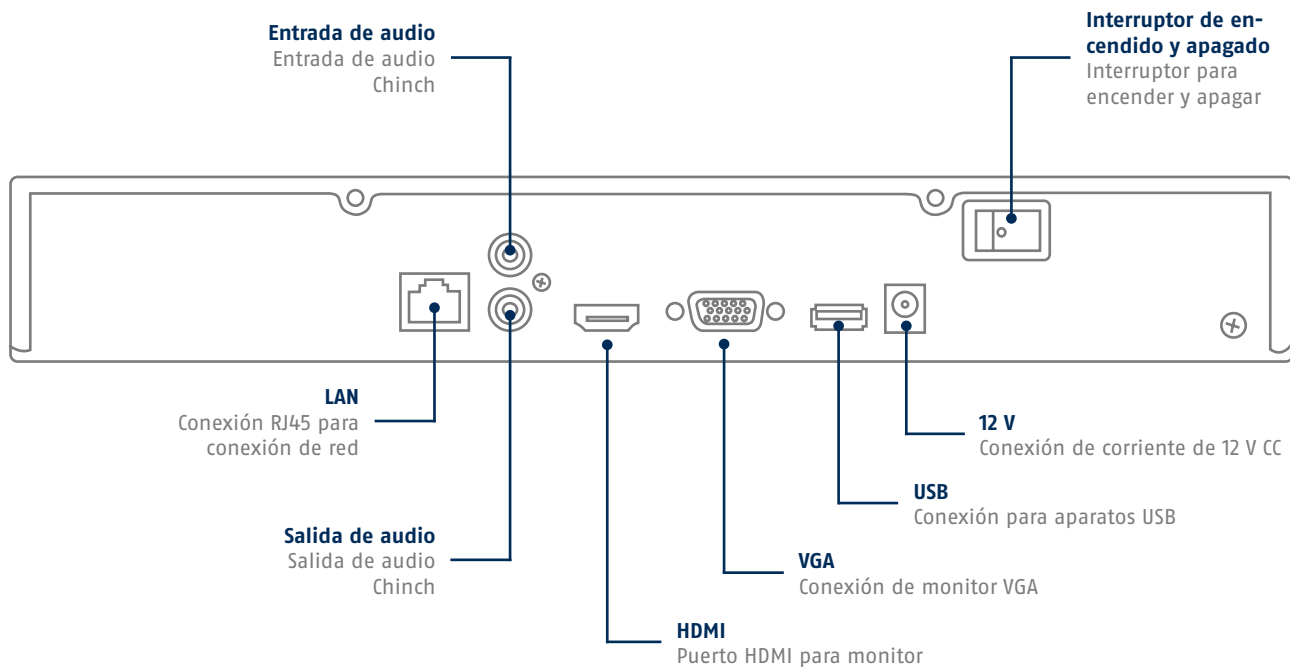

## CONSEJOS PARA LA INSTALACIÓN DE LA CÁMARA

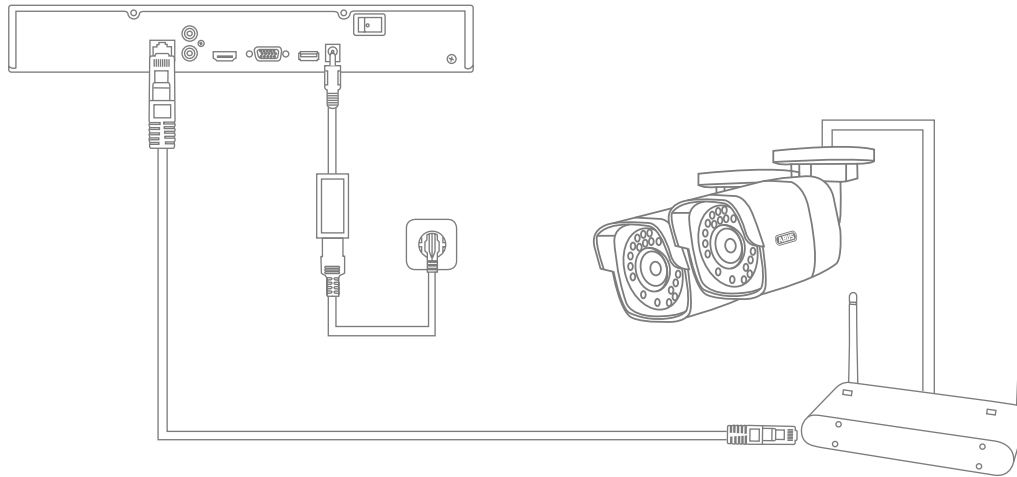

Suministre tensión a la grabadora y conéctela a su red doméstica mediante un cable de red.  
Suministre tensión a las cámaras y conéctelas también a la red doméstica.  
A continuación, podrá agregar las cámaras a la configuración del software.

## INSTALACIÓN DEL HARDWARE

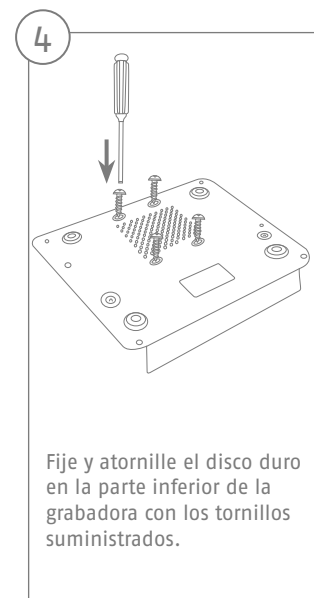
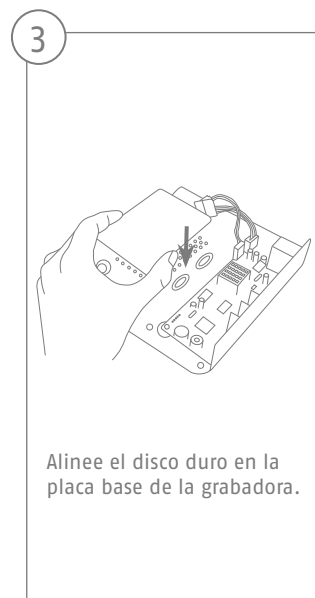
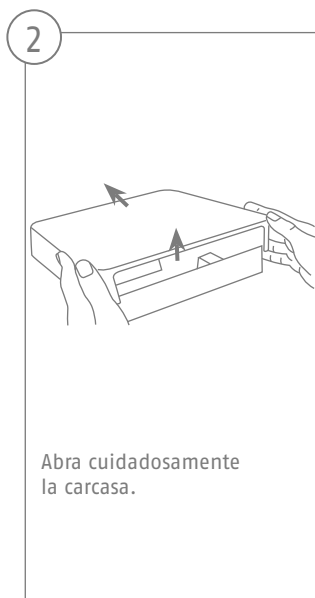
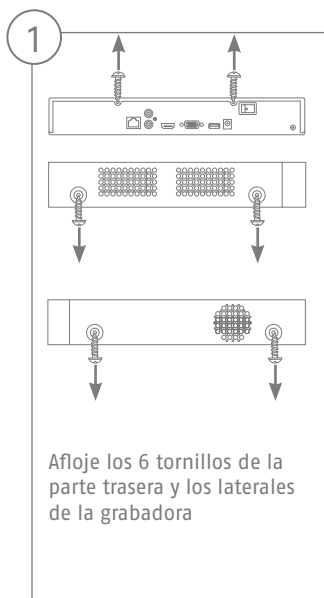

5

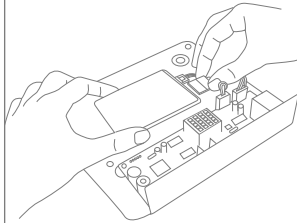

Establezca las conexiones a la placa de circuitos principal con el cable de datos (enchufe macho pequeño) y el cable de alimentación (enchufe macho grande).

6

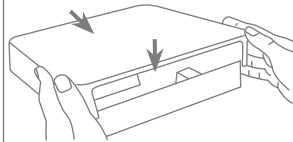

Coloque la carcasa a lo largo del carril guía de la placa base de la grabadora.

7

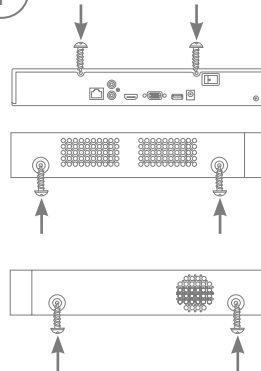

A continuación, atornille la carcasa y la placa base con los 6 tornillos.

8

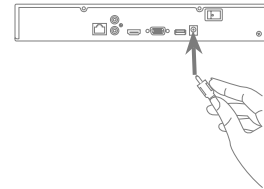

Conecte la fuente de alimentación y la grabadora con el interruptor de encendido y apagado.

# INSTALACIÓN DEL SOFTWARE

1

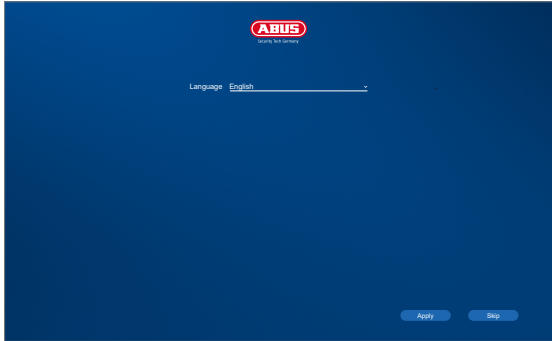

Seleccione el idioma que desee y haga clic en la tecla «Aplicar».

2

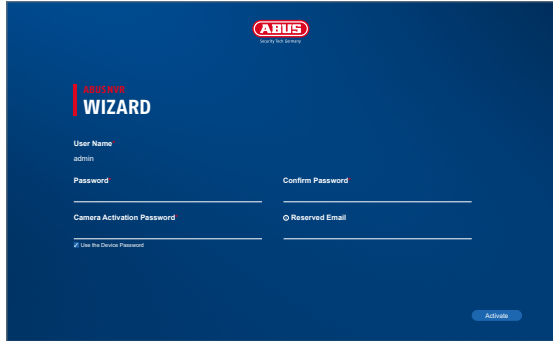

En el campo «Nueva contraseña», introduzca una contraseña para el usuario administrador. La contraseña debe cumplir los requisitos mínimos preestablecidos. Recomendación: Utilice una contraseña lo más compleja posible, que alcance el estado «Fuerte».

Contraseña del administrador:

3

Vuelva a introducir la contraseña para su confirmación. Anote la contraseña en la guía rápida y guárdela en un lugar seguro. El restablecimiento de la contraseña del administrador solo es posible a través del soporte técnico de ABUS.

4

Introduzca también la contraseña de activación para las cámaras. La grabadora utiliza esta contraseña cuando usted activa una cámara a través de la grabadora. Para finalizar, haga clic en «OK». El aparato queda activado y puede utilizarse íntegramente.

5

**ABUS WIZARD**

Time Zone: (GMT+1:00) Amsterdam, Berlin, Rom, Paris

Date Format: TT-MM-JJJJ

System Date: 04-10-2022

System Time: 13:23:21

NTP Time Sync:

Interval (min): 60

NTP Server: 0.pool.ntp.org

NTP Server Port: 123

Exit Next

Establezca la zona horaria, la fecha, el formato de la fecha y la hora del sistema. Salga de la pantalla haciendo clic en «Siguiente».

6

**ABUS WIZARD**

IP Address: 192.168.0.17

Subnet Mask: 255.255.255.0

Default Gateway: 192.168.0.1

DHCP (IPv4):

Auto Obtain DNS:

Preferred DNS Server: 192.168.0.1

Alternate DNS Server: 8.8.8.8

Exit Previous Next

Si desea que los datos de dirección se asignen automáticamente, marque la casilla de verificación en DHCP. De esta forma, el enrutador asignará automáticamente las direcciones (si es compatible).

7

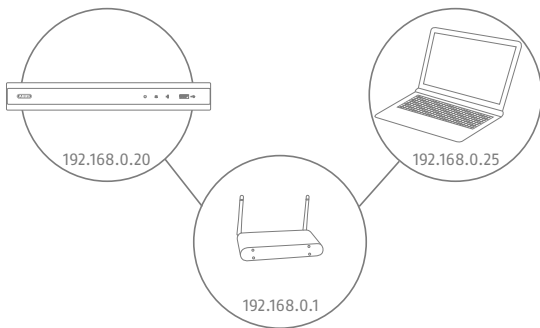

Si su enrutador no asigna automáticamente los datos de dirección, introduzca los datos en los siguientes pasos. El gráfico ilustra a modo de ejemplo los aparatos a conectar junto con las correspondientes direcciones IP.

8

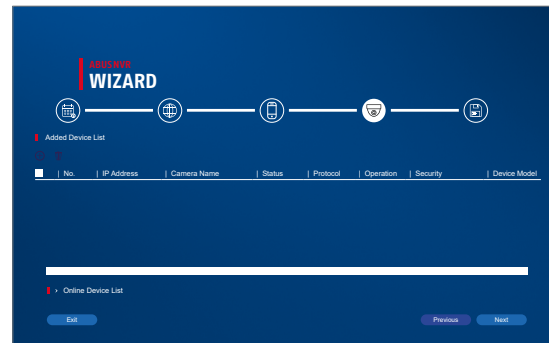

A continuación encontrará todas las cámaras de red compatibles. Utilice la casilla de verificación para seleccionar los que desee Cámaras de red y haga clic en Agregar. Pase a la pantalla siguiente con „Siguiente“.



9

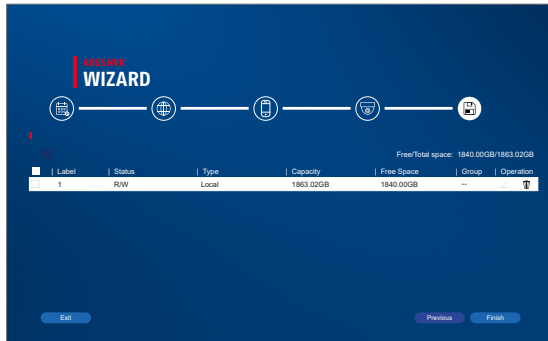

El disco duro instalado debe instalarse antes de su uso ser inicializado. Elija el que desea inicializar disco duro apagado. En la columna „Proceso“, haga clic en el Botón editar y confirmar inicialización con OK. Luego presione “Finalizar”.

# CONFIGURACIÓN DE LA APLICACIÓN

1

Allgemein	ABUS Link Station	PPPOE	DNS	NTP	Email	SNMP
Aktivieren	<input type="checkbox"/>					
Zugriffstyp	Enable ABUS Link Station					
Stream-Verschlüsselung	<input type="checkbox"/>					
Verifizierungscode	Secure12345					
Status	Online					
						

## Activación de ABUS Link Station

- En la interfaz local, vaya a la configuración de red y abra allí la configuración de ABUS Link Station.
- Active la función ABUS Link Station y haga clic en "Guardar configuración".
- Ahora debería mostrarse el estado "online". En caso de que siga mostrándose "offline", compruebe si la grabadora está conectada a una red con acceso a Internet.
- Asigne ahora un código de verificación a la conexión. Puede anotar aquí el código que utilice. Conserve la guía rápida en un lugar seguro.
- Deje abierta la interfaz web. El código QR y el código de verificación mostrados se requerirán para configurar la cámara en la aplicación.

**Nota:** ABUS Link Station conecta su cámara a su grabadora a través del servicio en la nube. No necesita llevar a cabo ningún ajuste en su router para ello. En caso de que no desee utilizar el servicio en la nube, podrá encontrar una configuración alternativa de la aplicación en el manual de la grabadora.

2



iOS  
Apple App Store



Android  
Google Play Store

#### Aplicación de configuración

- Descargue la aplicación "ABUS Link Station" de la iOS Appstore o la Google Playstore y ábrala.
- Para el acceso remoto, cree una cuenta haciendo clic en "iniciar sesión" y, a continuación, en "Registrar una cuenta".
- Active la cuenta con el código de verificación que se le ha enviado por e-mail.
- Haga clic en "Añadir dispositivo" y escanee el código QR de la interfaz local de la grabadora.
- Una vez se haya localizado la grabadora, introduzca el código de verificación de la misma. La grabadora se ha añadido a su cuenta.
- En caso de dificultades con la configuración, visite nuestra página web de soporte: <https://support.abus-sc.com/>

# MANUAL + SOFTWARE

---

Manuales:



Encontrará otras instrucciones de uso de la web y de la interfaz de la grabadora en la pestaña "Descargas" en el siguiente enlace:

<https://www.abus.com/product/TVVR36301>

<https://www.abus.com/product/TVVR36701>

Software:



Con TVSW11001 ABUS Central Monitor Station (CMS) puede supervisar, controlar y administrar los datos de vídeo de su grabadora ABUS en el PC:

<https://mobil.abus.com/de/Gewerbe/Videoueberwachung/Netzwerktechnik/ABUS-CMS-Software-Windows>



Utilice el ABUS IP Installer para buscar su grabadora en la red, comprobar e instalar las actualizaciones del firmware y descargar directamente en su PC los manuales y las guías rápidas:

[https://www.abus.com/var/ImagesPIM/d110001/medias/common/23/ABUS-IP-Installer\\_V9.5.3.zip](https://www.abus.com/var/ImagesPIM/d110001/medias/common/23/ABUS-IP-Installer_V9.5.3.zip)







